

総合福祉用具 レンタルカタログ

Vol.28

福祉用具レンタル、介護用品販売、住宅改修工事



CARE SUPPLY STORE
UNICARE

ユニケア



Hug

移乗サポートロボット ハグ

2人介助から1人介助へ。

スリムになったHugと

スマートなハグを。



▼商品紹介動画



▼商品紹介動画



※アプリ操作は販売品
(Model C2) のみの機能です。



もっと自由に移動すれば、

もっと人生は豊かになる。



WHILL

WHILL Model CK2

ウィル モデル シーケー ツー

1 洗 浄 ・ 消 毒

品質を守る最新鋭のシステムで洗浄・消毒



2 検 品 ・ 修 理

安全性もしっかり確認



3 保 管

梱包し、清潔な場所で保管・管理



4 出 荷

安心・安全な福祉用具をお届け



清潔感・安心感・信頼感商品をお届けするために…。

 ベッド・ベッド付属品

 床ずれ防止用具

 体位変換器

 認知症老人徘徊感知機器

 手すり

 歩行補助杖

 歩行器

 車椅子・車椅子付属品

 スロープ

 移動用リフト・つり具

  介護保険購入対象品

 販売品

 情報



モーターの機能

床ずれ
防止用具

体位
変換器

認知症
老人徘徊
感知機器

手すり

歩行
補助杖

歩行器

車椅子・
車椅子
付属品

スロープ

移動用
リフト・
つり具

介護保険
購入
対象品

販売品

情報

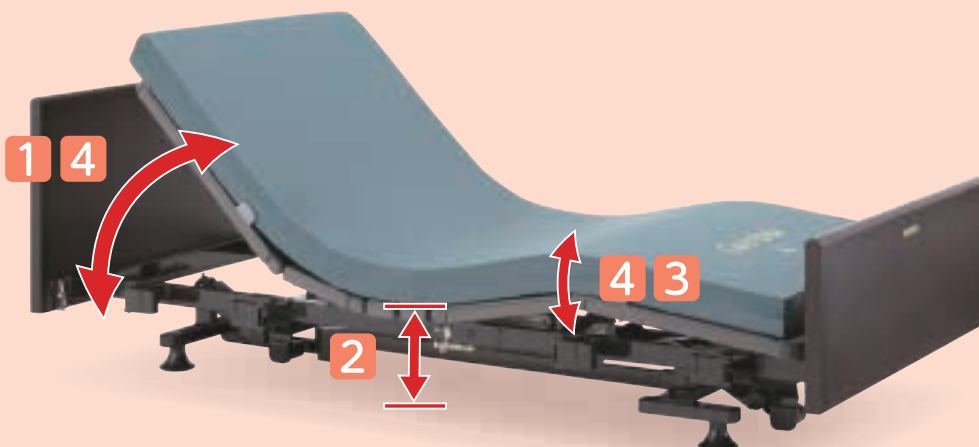

1 背上げ機能

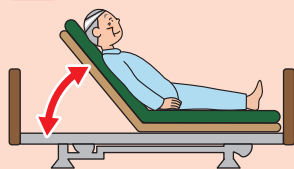

- 起き上がりを補助
- 食事を摂る時に便利
- 呼吸を楽にする
- 円背の方の寝る姿勢を楽にする

2 高さ調節機能

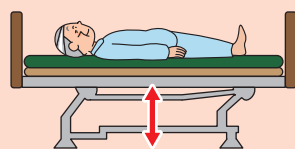

- 立上がりや車椅子への移乗を補助
- 端座位姿勢を安定させる
- 介助者の負担軽減
- 転落時の危険軽減

3 膝上げ機能

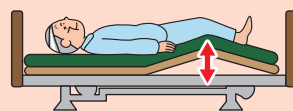

- 背上げ機能を使用した時に
身体のずれを防止
- むくみ防止
- かかとへの部分圧軽減

4 背上げ・膝上げ連動

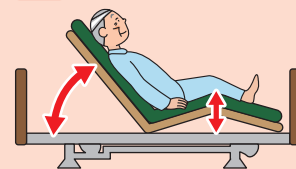

- 膝上げ、背上げを自動連動し、
身体のずれ、摩擦圧迫感を
軽減

モーター数で
機能が異なります。

1
モーター

- 1 背上げ機能
 - 4 背上げ・膝上げ連動
- または
2 高さ調節機能

2
モーター

- 1 背上げ機能
- 2 高さ調節機能
- 4 背上げ・膝上げ連動

3
モーター

- 1 背上げ機能
- 2 高さ調節機能
- 3 膝上げ機能
- 4 背上げ・膝上げ連動

ベッド [特殊寝台] の名称



ヘッドボード/フットボード
お部屋の雰囲気に合わせて選べます

マットレス

ご利用者の症状に適した
ものを選ぶことが大切です

ボトム

背上げ、膝上げの際にこ
の部分が曲がります

ベッドサイドレール

ベッドからの転落や寝具
の落下を防ぎます



介助バー

ベッドから乗り降りす
るときの支えに使い
ます



オーバーテーブル

お食事や読書に便利
ベッドサイドレールに
のせて使います

ボードの種類



樹脂 樹脂製ボード



樹脂木 樹脂製木目調ボード



木製 木製ボード



楽匠Fit

介護用ベッド 楽匠フィットシリーズ

背あげと同時にスライドして伸びながら
曲がるキューマラインボトムがさらに進化。
ずれを軽減しながら身体に合った起き
あがり骨盤の立った動きやすい姿勢に
移行できます。

床ずれ
防止用具

体位
変換器

認知症
老人徘徊
感知機器

手すり

歩行
補助杖

歩行者

車椅子・
車椅子
付属品

スロープ

移動用
リフト・
つり具

介護保険
購入
対象品

販売品

情報

楽匠Fit 樹脂ボード(キャメル)

表示パネル
リモコン 垂直昇降 3
モーション 2・3
モーター フットライ
ンボトム 樹脂 低床 超低床 非課税
Xタイプ

パラマウントベッド

Hタイプ

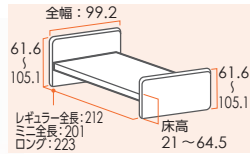

Xタイプ

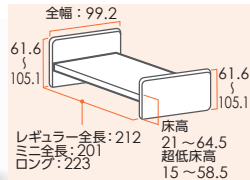

楽匠Fit

介護用ベッド 楽匠フィットシリーズ

<リモコン>



3 モーション/3 モーター 2 モーター

ご家庭のスマートフォンでも操作できる ベッド操作アプリ

- 手元スイッチと同じようにベッドを操作
- 手元スイッチからスマートフォンに呼び出し通知が可能
- 指先でのボタン操作が難しい方にも対応



Hタイプ <ラクリア 3 モーション>

傾斜するから床ずれ・圧迫感が少なく、過ごしやすい座位姿勢に



背と膝の動きに合わせて
ベッドが傾斜する背上げ。
床ずれリスクにも配慮しています。



身体のずり落ちや圧迫感を軽減し、座位に近く、安定した姿勢に移行。骨盤が起きるため、前傾させやすいです。



操作時のベッドの高さによって傾斜角度を自動的に調節。起き上がり時の腰ボトムの高さを調整します。

最低床高21cmからの起きあがり

Xタイプ <介護しやすい高さに調節>

ベッドを最大64.5cmまで高くできるため、身長が高い方も腰に負担がかかりにくい。また、Xタイプでは脚座の取り付け向きを変えることで、最低床高15cmの超低床ベッドに切替えられます。※その場合、最高床高は、58.5cmとなります。



最低床高 15cm

最低床高 21cm

次の動作を楽にするベッドの形 フィットラインボトム

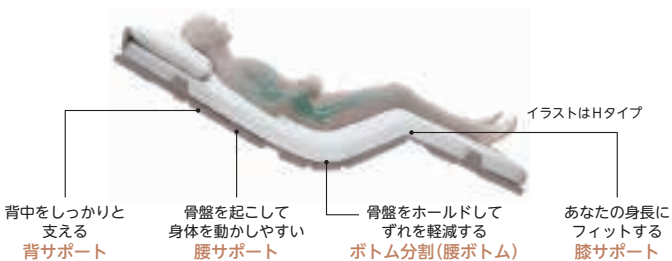

商品名	重さ(kg)	商品番号	商品コード	ご利用者負担額(1割)	ご利用者負担額(2割)	ご利用者負担額(3割)	月額レンタル料金
Hタイプ3モーション91cm幅 (KQ-C6322)	85.5	11-7521-0	00170-001944	円	円	円	円
Xタイプ2モーター91cm幅 (KQ-C2322)	79	11-7518-0	00170-001812	円	円	円	円
Xタイプ3モーター91cm幅 (KQ-C3322)	80.5	11-7519-0	00170-001836	円	円	円	円



床ずれ
防止用具

体位
変換器

認知症
老人徘徊
感知機器

手すり

歩行
補助杖

歩行器

車椅子・
車椅子
付属品

スロープ

移動用
リフト・
つり具

介護保険
購入
対象品

販売品

情報

楽匠プラス

パラマウントベッド



楽匠プラス
らくしようにプラスシリーズ

背上げ姿勢を追求した新機構と
アプリと連携するICTなどを搭載した
楽匠プラスシリーズ



もっと身体にやさしく、もっと次の動作につながる。
背上げをさらに進化させるために生まれた

プラスラインボトム

4つの新しいアイデアを取り入れたプラスラインボトムが新登場。
より身体の動きに合った起き上がり動作で骨盤の立った動きやすい
起き上がり姿勢を実現しています。すべての背あげ機構で効果を発
揮します。



画像はHタイプ

背サポート

腰部から胸部にかけてボトムの剛性を調整し、より身体にフィットしやすくなりました。背あげするときに背中をしっかり支持します。また、身体との接触面積が広がるので体圧をより分散できます。

腰サポート

骨盤部にあたるボトムの剛性を高めて曲がり方を変更することで、骨盤をしっかり起こし、身体が動かしやすい背あげ姿勢に移行できます。骨盤をしっかり起こすことで身体が足側にずり落ちにくくなるため、床ずれリスクの軽減にもつながります。

腰ボトム

腰ボトムのサイズを人の身体に合わせて、大転子の位置にはガイドを設けました。これにより背あげするときに身体とベッドの動きの軸を合わせやすくなります。また、連動機能など膝あげを併用する際に、骨盤をホールドするポケットを構成します。

膝サポート

膝部が多段階で曲がるので、身長差をカバーしてベッドの動きに身体がフィットしやすくなりました。また、膝裏の接触面積が増えることで当たりも良く馴染みやすくなっています。

楽匠プラス (キャメル)

表示パネル
リモコン 垂直昇降 2・3
モーション 2・3
モーター フラッシュ
ボトム 樹脂 木製 低床 超低床 非課税

パラマウントベッド

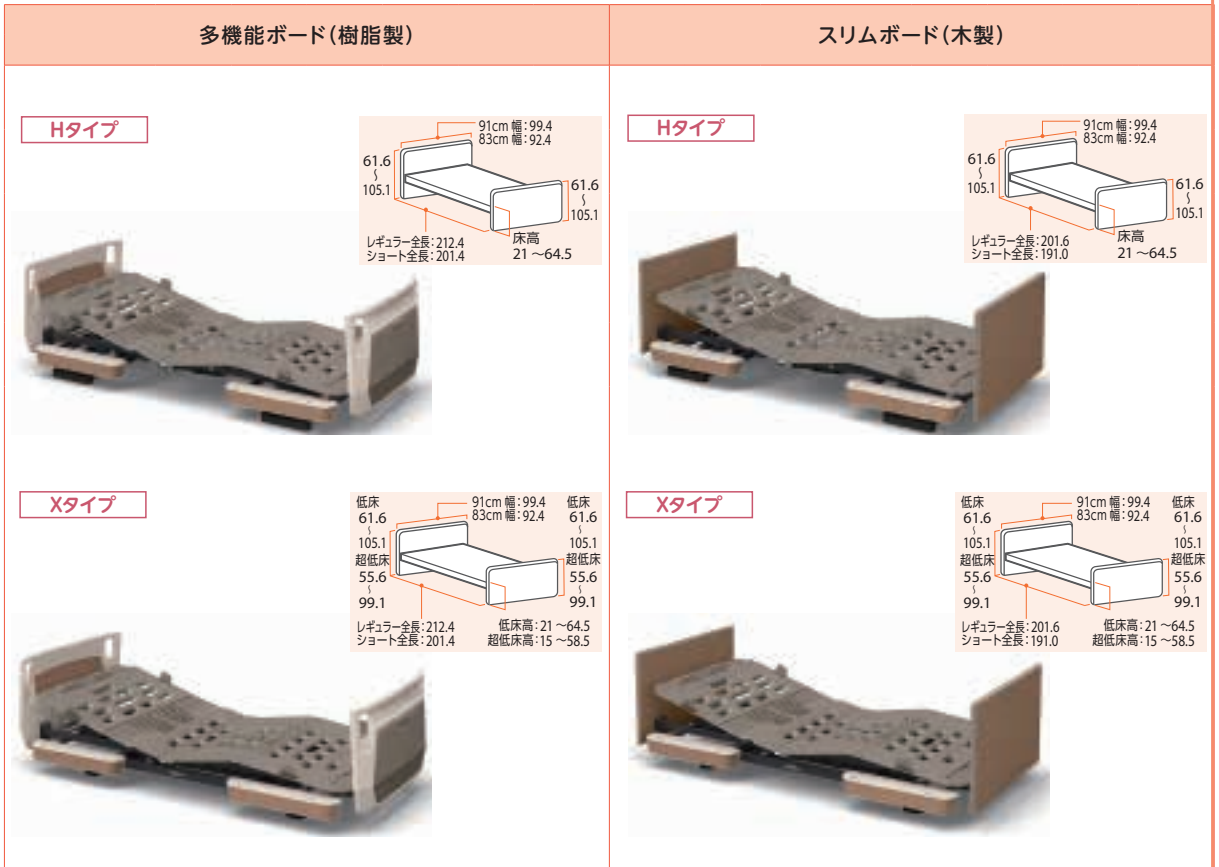

		91 cm幅		83 cm幅		91 cm幅		83 cm幅		
H タイプ	2 モ ー シ ョ ン	商品名	KQ-A5322	KQ-A5122	KQ-A5325	KQ-A5125	商品名	KQ-A5322	KQ-A6122	
		商品番号	11-6823-0	11-6830-0	11-6944-0	11-6945-0	商品番号	11-6797-0	11-6826-0	11-6946-0
		商品コード	00170-001300	00170-001300	00170-001432	00170-001432	商品コード	00170-001328	00170-001328	00170-001450
		ご利用者負担額 (1割)	円	円	円	円	ご利用者負担額 (1割)	円	円	円
		(2割) 円 月額レンタル	円	円	円	円	(2割) 円 月額レンタル	円	円	円
	(3割) 円 料金	円	円	円	円	(3割) 円 料金	円	円	円	
	3 モ ー シ ョ ン	商品名	KQ-A2322	KQ-A2122	KQ-A2325	KQ-A2125	商品名	KQ-A3322	KQ-A3122	KQ-A3325
		商品番号	11-6798-0	11-6804-0	11-6938-0	11-6939-0	商品番号	11-6812-0	11-6809-0	11-6940-0
		商品コード	00170-001251	00170-001251	00170-001401	00170-001401	商品コード	00170-001265	00170-001265	00170-001410
		ご利用者負担額 (1割)	円	円	円	円	ご利用者負担額 (1割)	円	円	円
(2割) 円 月額レンタル		円	円	円	円	(2割) 円 月額レンタル	円	円	円	
(3割) 円 料金	円	円	円	円	(3割) 円 料金	円	円	円		

床ずれ
防止用具

体位
変換器

認知症
老人徘徊
感知機器

手すり

歩行
補助杖

歩行器

車椅子・
車椅子
付属品

スロープ

移動用
リフト・
つり具

介護保険
購入
対象品

販売品

情報



レント

パラマウントベッド

液晶リモコン 垂直昇降 2モーター 3モーター らくらくモーション 3モーターのみ 樹脂 低床 非課税

リモコン



2モーター 3モーター

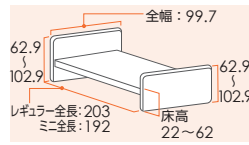

サンドホワイト

低床22cm + 垂直昇降方式安心

最低床高は22cm、小柄な方でもかかたとがしっかりとゆかにつくように設計しています。ベッドがスイングしながら昇降する方式と異なり、ご利用者がベッドに腰掛けた状態であげさげしても姿勢を保ちやすい方式です。

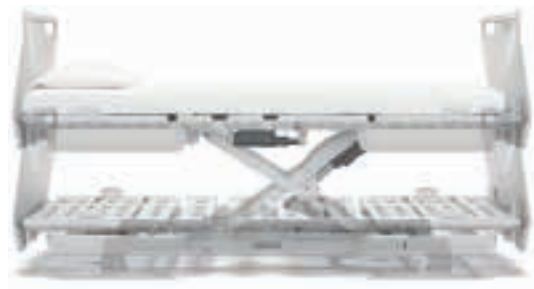

最高床高
62cm
最低床高
22cm

ボタンひとつで起きあがりらくらくモーション

背と膝のあげさげを組み合わせることで上体を起こすときの身体のずれと圧迫感をおさえ、より快適に安定した姿勢で起きあがるができます。手元スイッチで簡単に操作できます。

※3モーターのみ

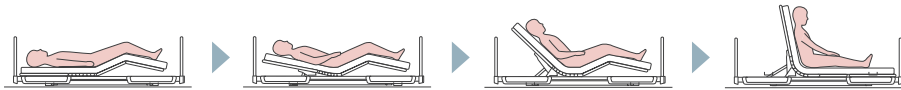

床ずれ
防止用具

体位
変換器

認知症
老人徘徊
感知機器

手すり

歩行
補助杖

歩行器

車椅子・
車椅子
付属品

スロープ

移動用
リフト・
つり具

介護保険
購入
対象品

販売品

情報

キャスター KQ-P68C

レント

パラマウントベッド



※ベッドの高さが5cm低くなります。
※レントシリーズ専用オプションです。
※キャスターを取り付ける場合、ベッド本体も課税となります。

商品名	商品番号	商品コード
KQ-P68C	19-6412-1	00170-001031
直径: 6.5cm		
ご利用者負担額 (1割)	(2割)	円
	(3割)	円
		月額レンタル料金 円

オプション脚座セットKQ-P68A

レント

パラマウントベッド



※ベッドの高さが7cm低くなります。
※レントシリーズ専用オプションです。

商品名	商品番号	商品コード
KQ-P68A	19-6411-1	00170-001030
ご利用者負担額 (1割)	(2割)	円
	(3割)	円
		月額レンタル料金 円

サイドレール

楽匠
プラス 楽匠 Z

パラマウントベッド

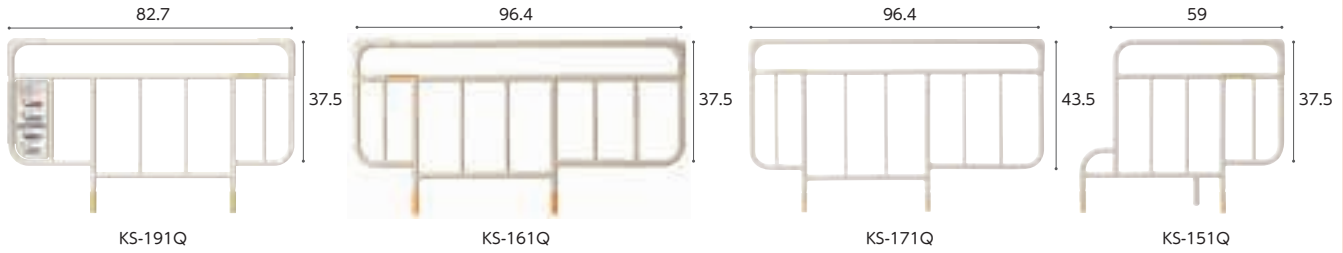

商品名/数量	商品番号	商品コード
KS-191Q 1本	19-5653-1	00170-000752

サイズ: 全幅 82.7 × ボトム面からの高さ 37.5 cm

ご利用者負担額 (1割)	(2割)	円	月額レンタル料金
円	円	円	円

商品名/数量	商品番号	商品コード
KS-161Q 1本	19-5236-1	00170-Z00019

サイズ: 全幅 96.4 × ボトム面からの高さ 37.5 cm

ご利用者負担額 (1割)	(2割)	円	月額レンタル料金
円	円	円	円

商品名/数量	商品番号	商品コード
KS-171Q 1本	19-5257-1	00170-Z00197

サイズ: 全幅 96.4 × ボトム面からの高さ 43.5 cm

ご利用者負担額 (1割)	(2割)	円	月額レンタル料金
円	円	円	円

商品名/数量	商品番号	商品コード
KS-151Q 1本	19-5256-1	00170-000537

サイズ: 全幅 59 × ボトム面からの高さ 37.5 cm

ご利用者負担額 (1割)	(2割)	円	月額レンタル料金
円	円	円	円

床ずれ
防止用具

体位
変換器

認知症
老人徘徊
感知機器

手すり

スイングアーム介助バー/サイドグリップ

楽匠
プラス 楽匠 Z

パラマウントベッド

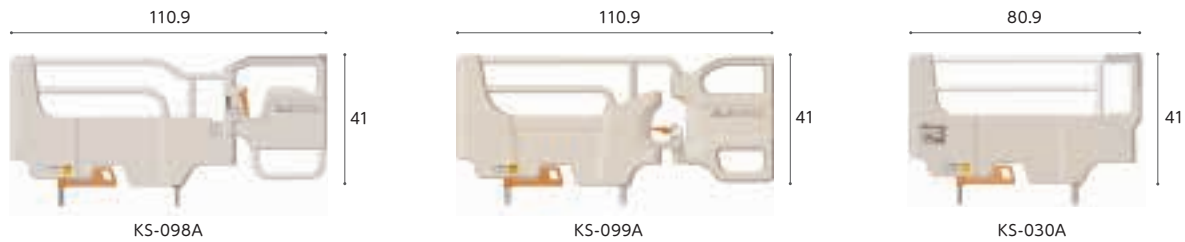

商品名	商品番号	商品コード
KS-098A	19-6007-1	00170-000898

サイズ: 幅 110.9 × ボトム面からの高さ 41 cm アーム開閉角度: ±120°(30°刻み)

ご利用者負担額 (1割)	(2割)	円	月額レンタル料金
円	円	円	円

商品名	商品番号	商品コード
KS-099A	19-6584-1	00170-001205

サイズ: 幅 110.9 × ボトム面からの高さ 41 cm アーム開閉角度: ±120°(30°刻み)

ご利用者負担額 (1割)	(2割)	円	月額レンタル料金
円	円	円	円

商品名	商品番号	商品コード
KS-030A	19-6047-1	00170-000897

サイズ: 幅 80.9 × ボトム面からの高さ 41 cm 重さ 6.8 kg

ご利用者負担額 (1割)	(2割)	円	月額レンタル料金
円	円	円	円

歩行
補助杖

歩行器

車椅子・
車椅子
付属品

スロープ

移動用
リフト・
つり具

ベッドオプション

楽匠
プラス 楽匠 Z 楽匠 S
KQ-P70C
のみ

パラマウントベッド

※キャスターを取り付ける場合、ベッド本体も課税となります。



KQ-P90C

※ベッドの高さは変わりません。

KQ-P70C

※ベッドが3 cm高くなります。

ハイトスペーサー
KQ-P90H

※ベッドが6.5cm高くなります。

キャスター付
ハイトスペーサー
KQ-P90CH

※ベッドが6.5cm高くなります。

商品名	商品番号	商品コード
キャスター-KQ-P90C	19-5258-1	00170-000560

直径: 6.5cm

ご利用者負担額 (1割)	(2割)	円	月額レンタル料金
円	円	円	円

商品名	商品番号	商品コード
キャスター-KQ-P70C	19-5688-1	00170-000794

直径: 6.5cm

ご利用者負担額 (1割)	(2割)	円	月額レンタル料金
円	円	円	円

商品名	商品番号	商品コード
ハイトスペーサー KQ-P90H	19-5259-1	00170-000561

サイズ: 幅 9.2 × 奥行 7.4 × 全高 8.7cm

ご利用者負担額 (1割)	(2割)	円	月額レンタル料金
円	円	円	円

商品名	商品番号	商品コード
キャスター付ハイトスペーサー KQ-P90CH	19-5412-1	00170-000608

直径: 6.5cm

ご利用者負担額 (1割)	(2割)	円	月額レンタル料金
円	円	円	円

介護保険
購入
対象品

販売品

情報



ベッド・ベッド付属品

床ずれ
防止用具

体位
変換器

認知症
老人徘徊
感知機器

手すり

歩行
補助杖

歩行器

車椅子・
車椅子
付属品

スロープ

移動用
リフト・
つり具

介護保険
購入
対象品

販売品

情報

昇降式ベッドサイドテーブル PT03-840MB

ケア優 ラフィオ ミオレットⅢ
楽匠
プラス

プラッツ



※ラフィオ超低床仕様ではご使用になれません。
※楽匠プラスHタイプは床高が24cm未満、Xタイプは超低床仕様ではご使用になれません。

商品名	商品番号	商品コード
PT03-840MB	19-6711-1	00631-000618
ご利用者 負担額 (1割)	(2割)	円
	円 (3割)	円
		円

ベッドサイドテーブル ST-136N LO

ケア優 ラフィオ ミオレットⅢ
楽匠
プラス

フランスベッド



※ラフィオ超低床仕様ではご使用になれません。
※楽匠プラスHタイプは床高が24cm未満、Xタイプは超低床仕様ではご使用になれません。

商品名	商品番号	商品コード
ST-136N LO	19-5399-1	00200-000410
ご利用者 負担額 (1割)	(2割)	円
	円 (3割)	円
		円

ベッドサイドテーブル KF-1920

ケア優 ラフィオ ミオレットⅢ
楽匠
プラス
楽匠
S-Z

パラマウントベッド



※ラフィオ超低床仕様ではご使用になれません。
※ミオレット・フォーユー、楽匠Sと組み合わせる場合、ハイトスペーサーが必要です。
※ミオレット・フォーユーはキャスター装着時はご使用になれません。

商品名	商品番号	商品コード
KF-1920	19-5659-1	00170-000716
ご利用者 負担額 (1割)	(2割)	円
	円 (3割)	円
		円

ベッドサイドテーブル KF-2923

ケア優 ラフィオ ミオレットⅢ
楽匠
プラス

パラマウントベッド



※ラフィオ超低床仕様ではご使用になれません。
※楽匠プラスHタイプは床高が24cm未満、Xタイプは超低床仕様ではご使用になれません。

商品名	商品番号	商品コード
KF-2923	19-7144-1	00170-001651
ご利用者 負担額 (1割)	(2割)	円
	円 (3割)	円
		円

ベルトセット付リハビリテーブル KF-840BS

ケア優 ラフィオ ミオレットⅢ
楽匠
プラス

パラマウントベッド



※ラフィオ超低床仕様ではご使用になれません。
※楽匠プラスHタイプは床高が24cm未満、Xタイプは超低床仕様ではご使用になれません。

商品名	商品番号	商品コード
KF-840BS	19-5234-1	00170-000826
ご利用者 負担額 (1割)	(2割)	円
	円 (3割)	円
		円

オーバーベッドテーブル KF-833LA

ケア優 ラフィオ ミオレットⅢ
楽匠
プラス
楽匠
S-Z

パラマウントベッド



※ラフィオ超低床仕様ではご使用になれません。
※楽匠プラスHタイプは床高が24cm未満、Xタイプは超低床仕様ではご使用になれません。

商品名	商品番号	商品コード
KF-833LA	19-0168-1	00170-000315
ご利用者 負担額 (1割)	(2割)	円
	円 (3割)	円
		円

オーバーテーブル KQ-060L

パラマウントベッド

楽匠プラス レント 楽匠Z

※楽匠Zで使用される場合
ラクリアモーションはお
使いになれません。

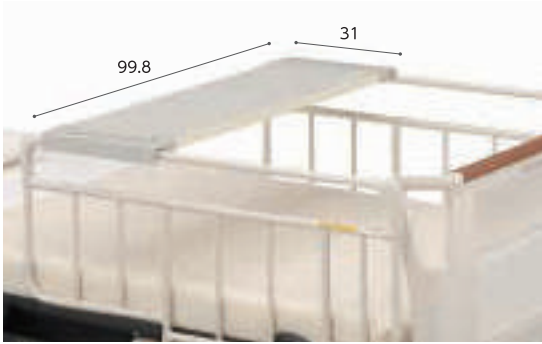

商品名	商品番号	商品コード
KQ-060L	19-0167-1	00170-000374
ご利用者 負担額 (1割)	(2割) 円 (3割)	円 月額レンタル料金 円

IVスタンド KC-518

パラマウントベッド



※地域によっては介護保険を
適用できない場合があります。
※スタッキングはできません。

商品名	商品番号	商品コード
IVスタンド KC-518	19-6892-1	00170-001539
ご利用者 負担額 (1割)	(2割) 円 (3割)	円 月額レンタル料金 円

床ずれ
防止用具

体位
変換器

認知症
老人徘徊
感知機器

手すり

テイコブ移乗用介助ベルト AB31

ケア優 ラフイオ ミオレット
フォーユー

楽匠Z 楽匠S

幸和製作所

安全にベッドからの移乗助が出来ます。
安全に介助者の負担を軽減します。
適応胴囲サイズが約60~130cmと
小柄な方から大柄な方まで対応できます。
保管時に便利な吊り下げ用ストラップ付き。
ベルト裏面に滑り止め付き。



横の取っ手
(狭く無理な力がかかりにくい)

縦の取っ手
(幅広で掴み易い)

商品名	商品番号	商品コード
AB31	19-5519-1	00030-000142
ご利用者 負担額 (1割)	(2割) 円 (3割)	円 月額レンタル料金 円

ケアスライダー (MEMS)

モルテン

より安全でスムーズな移乗をサポートします。

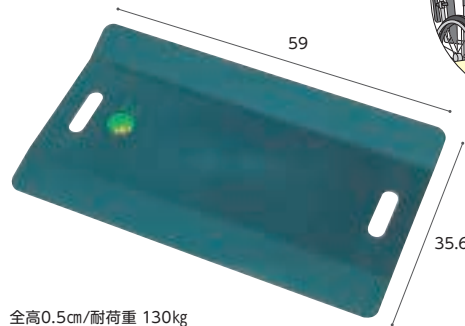

全高0.5cm/耐荷重 130kg

商品名	商品番号	商品コード
MEMS	19-1301-1	00054-000033
ご利用者 負担額 (1割)	(2割) 円 (3割)	円 月額レンタル料金 円

歩行
補助杖

歩行器

車椅子・
車椅子
付属品

スロープ

移動用
リフト・
つり具

スライディ

モルテン

どこでも使える
コンパクト・トランスファーボード

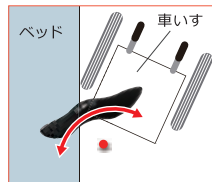

厚さ0.5cm/耐荷重100kg

商品名	商品番号	商品コード
スライディ	19-6753-1	00054-000449
ご利用者 負担額 (1割)	(2割) 円 (3割)	円 月額レンタル料金 円

スライディM

モルテン

どこでも使える
コンパクト・トランスファーボード

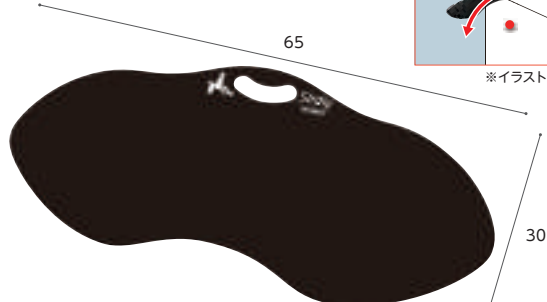
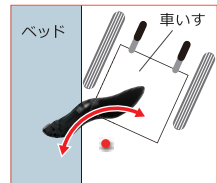

※イラストはスライディ

厚さ0.4cm/耐荷重100kg

商品名	商品番号	商品コード
スライディM	19-6887-1	00054-000495
ご利用者 負担額 (1割)	(2割) 円 (3割)	円 月額レンタル料金 円

介護保険
購入
対象品

販売品

情報



マットレス

マットレスは寝心地と寝返りのしやすさと体圧分散効果を配慮して選ぶようにしましょう。

特に寝返りが困難な方や臀部の筋肉に萎縮（臀部が痩せている）がある方の場合、床ずれのリスクが高くなっていますので、注意をして選ぶ必要があります。

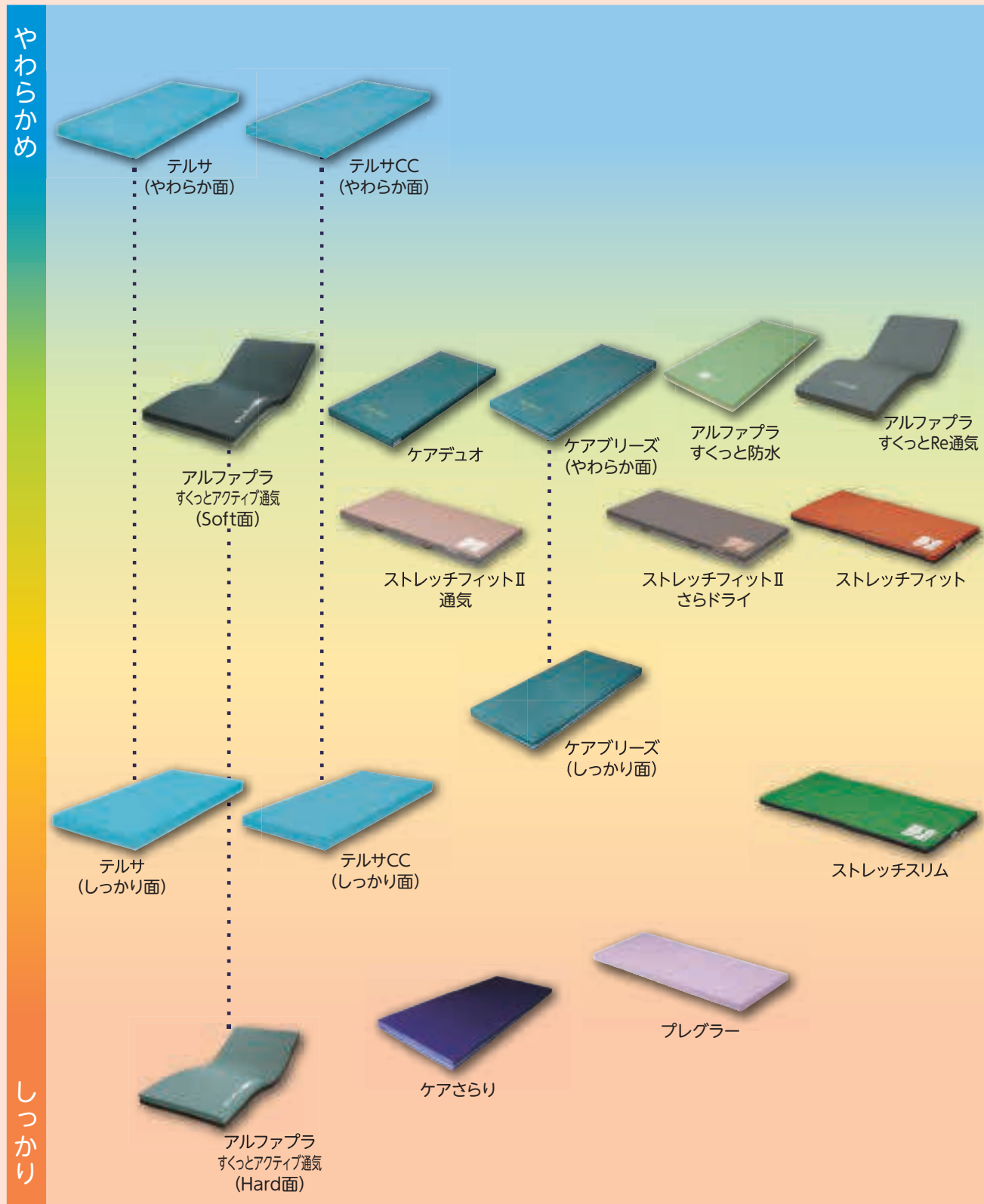

床ずれ
防止用具

体位
変換器

認知症
老人徘徊
感知機器

手すり

歩行
補助杖

歩行器

車椅子・
車椅子
付属品

スロープ

移動用
リフト・
つり具

介護保険
購入
対象品

販売品

情報

ケアブリーズ

東洋クオリティワン

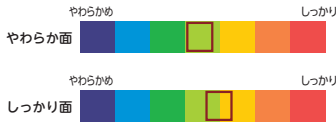

- ① 選べる寝心地
- ② 軽くて通気性が良い



※納入時はカバーにロゴマークが付いている面がやわらかめの面です。

商品名	商品番号	商品コード
90cm幅 レギュラー	12-5846-1	00523-000019
サイズ:幅 90×全長 191×厚さ 8cm		
商品名	商品番号	商品コード
90cm幅 ショート	12-5847-1	00523-000019
サイズ:幅 90×全長 181×厚さ 8cm		
商品名	商品番号	商品コード
83cm幅 レギュラー	12-5848-1	00523-000019
サイズ:幅 83×全長 191×厚さ 8cm		
商品名	商品番号	商品コード
83cm幅 ショート	12-5849-1	00523-000019
サイズ:幅 83×全長 181×厚さ 8cm		
材質/カバー:ポリエステル100%、マット:ウレタンフォーム		
ご利用者負担額 (1割)	(2割) 円	月額レンタル料金 円
	(3割) 円	円

床ずれ
防止用具

体位
変換器

認知症
老人徘徊
感知機器

手すり

ケアさらり

日本ケアサプライ

通気性の良いムレにくいマットレスです。「多層構造」の採用により、寝姿勢を水平に保つための適度な硬さとクッション性を実現。安定した寝姿勢や端座位をサポートします。

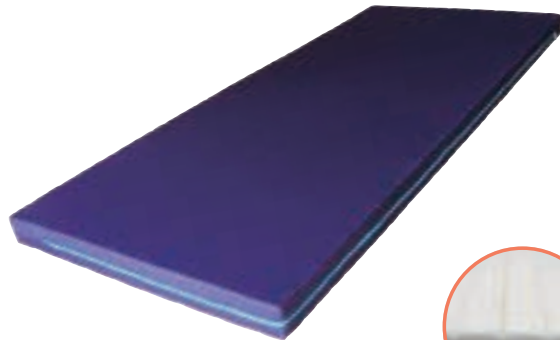

両端は硬く
立ち上がり
をサポート

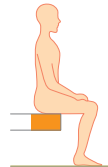

腰部が沈み込みにくい



商品名	商品番号	商品コード
91cm幅 レギュラー	12-5735-1	00614-000006
サイズ:幅 91×全長 191×厚さ 8cm		
商品名	商品番号	商品コード
91cm幅 ショート	12-5737-1	00614-000006
サイズ:幅 91×全長 181×厚さ 8cm		
商品名	商品番号	商品コード
83cm幅 レギュラー	12-5736-1	00614-000006
サイズ:幅 83×全長 191×厚さ 8cm		
材質/カバー、マット:ポリエステル 100%、抗菌防臭加工、防炎加工のカバー		
ご利用者負担額 (1割)	(2割) 円	月額レンタル料金 円
	(3割) 円	円

歩行
補助杖

歩行器

車椅子・
車椅子
付属品

スロープ

移動用
リフト・
つり具

ケアデュオ/ケアデュオ延長マットレス

日本ケアサプライ

お手入れしやすい「防水タイプ」のカバーです。やさしい寝心地で、かつ端座位をとるときも姿勢が安定します。

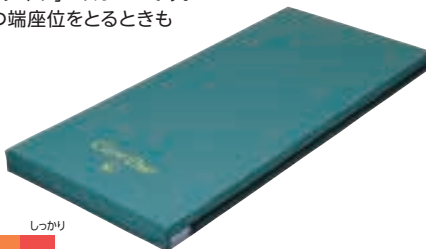

ケアデュオ延長マットレス



商品名	商品番号	商品コード
90cm幅 レギュラー	12-5642-1	00614-000007
サイズ:幅 90×全長 191×厚さ 8cm		
商品名	商品番号	商品コード
90cm幅 ショート	12-5715-1	00614-000007
サイズ:幅 90×全長 181×厚さ 8cm		
商品名	商品番号	商品コード
90cm幅 セミロング	12-5755-1	00614-000007
サイズ:幅 90×全長 195×厚さ 8cm		
商品名	商品番号	商品コード
83cm幅 レギュラー	12-5643-1	00614-000007
サイズ:幅 83×全長 191×厚さ 8cm		
商品名	商品番号	商品コード
83cm幅 ショート	12-5915-1	00614-000007
サイズ:幅 83×全長 181×厚さ 8cm		
材質/カバー:表地 ウレタン合皮、裏地 ウレタンフィルム、マット:ウレタンフォーム		
ご利用者負担額 (1割)	(2割) 円	月額レンタル料金 円
	(3割) 円	円

商品名	商品番号	商品コード
延長マットレス 90cm幅	12-6011-1	00614-000018
サイズ:幅 90×全長 14×厚さ 8cm		
商品名	商品番号	商品コード
延長マットレス 83cm幅	12-6012-1	00614-000018
サイズ:幅 83×全長 14×厚さ 8cm		
材質/カバー:表面 ポリエステル、内部 ウレタンフォーム		
ご利用者負担額 (1割)	(2割) 円	月額レンタル料金 円
	(3割) 円	円

介護保険
購入
対象品

販売品

情報



ベッド・ベッド付属品

エバーフィットC3マットレス ドライ/通気

床ずれ
防止用具

パラマウントベッド

快適性と利便性を両立させたマットレス。

体位
変換器



端座位姿勢を、さら
に安定させやすくしたサイドエッジ

背あげ・膝あげへの
追従性を向上させ
るカーブフィット
ライン

材質/中身: ポリエステル・ポリウレタン (難燃)
側地: (ソフトフィット面) ポリエステル50%・アクリル30%・ポリウレタン20% (抗菌・防水・難燃・吸放湿・消臭)
(ハードフィット面) ポリエステル70%・ポリウレタン30% (抗菌・防水・難燃)

商品名	商品番号	商品コード
[ドライ]91cm幅 レギュラー	12-6116-1	00170-001033
[ドライ]91cm幅 ミニ	12-6117-1	00170-001034

サイズ: 幅91×全長191(ミニ180)×厚さ10cm

商品名	商品番号	商品コード
[ドライ]83cm幅 レギュラー	12-6118-1	00170-001035
[ドライ]83cm幅 ミニ	12-6119-1	00170-001036

サイズ: 幅83×全長191(ミニ180)×厚さ10cm

ご利用者 負担額 (1割)	(2割)	円	月額レンタル料金
円	(3割)	円	円

材質/中身: ポリエステル・ポリウレタン (難燃)
側地: (ソフトフィット面) ポリエステル100% (抗菌・防カビ・難燃・消臭)
(ハードフィット面) ポリエステル100% (抗菌・防カビ・難燃)

商品名	商品番号	商品コード
[通気]91cm幅 レギュラー	12-6105-1	00170-001042
[通気]91cm幅 ミニ	12-6106-1	00170-001043

サイズ: 幅91×全長191(ミニ180)×厚さ10cm

商品名	商品番号	商品コード
[通気]83cm幅 レギュラー	12-6107-1	00170-001044
[通気]83cm幅 ミニ	12-6108-1	00170-001045

サイズ: 幅83×全長191(ミニ180)×厚さ10cm

ご利用者 負担額 (1割)	(2割)	円	月額レンタル料金
円	(3割)	円	円

認知症
老人徘徊
感知機器

手すり

歩行
補助杖

ストレッチフィットII

パラマウントベッド

「ずれの軽減」「体圧分散」「蒸れ軽減」の性能が向上。背あげの機会を増やし、より身体にかかる負担が少なく過ごせるようにサポートします。

歩行者

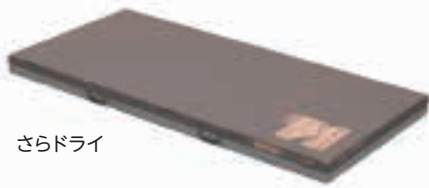

さらドライ

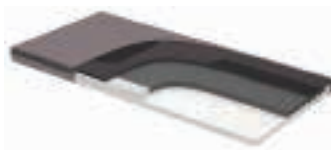

通気



材質/マット: ポリエステル、ウレタンフォーム カバー: ポリエステル、ポリウレタン

商品名	商品番号	商品コード
[さらドライ]91cm幅 レギュラー	12-6371-1	00170-001721

サイズ: 幅91×長さ191×厚さ10cm

商品名	商品番号	商品コード
[さらドライ]83cm幅 レギュラー	12-6372-1	00170-001722

サイズ: 幅83×長さ191×厚さ10cm

ご利用者 負担額 (1割)	(2割)	円	月額レンタル料金
円	(3割)	円	円

車椅子・
車椅子
付属品

スロープ

移動用
リフト・
つり具

介護保険
購入
対象品

販売品

情報

テルサ CC

モルテン

「質感が選べる」静止型マットレス
快適・衛生タイプ

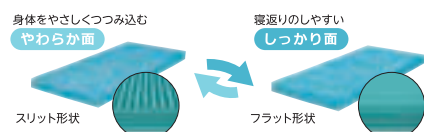
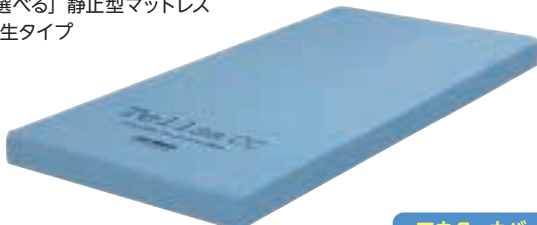

やさしい肌ざわり・
水分吸収・拡散性による
サラサラ感

材質/マット: 高耐久ポリウレタンフォーム、カバー: ポリエステル(アウター)・
熱可塑性ポリウレタン(インナー)

材質/マット: ポリエステル、ウレタンフォーム カバー: ポリエステル

商品名	商品番号	商品コード
[通気]91cm幅 レギュラー	12-6369-1	00170-001716
[通気]91cm幅 ミニ	12-6373-1	00170-001717

サイズ: 幅91×長さ191(ミニ180)×厚さ10cm

商品名	商品番号	商品コード
[通気]83cm幅 レギュラー	12-6370-1	00170-001718
[通気]83cm幅 ミニ	12-6374-1	00170-001719

サイズ: 幅83×長さ191(ミニ180)×厚さ10cm

ご利用者 負担額 (1割)	(2割)	円	月額レンタル料金
円	(3割)	円	円

91cm幅 レギュラー

商品名	商品番号	商品コード
91cm幅 レギュラー	12-6453-1	00054-000668

サイズ: 幅91×全長191×厚さ12cm

ご利用者 負担額 (1割)	(2割)	円	月額レンタル料金
円	(3割)	円	円

91cm幅 ショート

商品名	商品番号	商品コード
91cm幅 ショート	12-6454-1	00054-000670

サイズ: 幅91×全長180×厚さ12cm

ご利用者 負担額 (1割)	(2割)	円	月額レンタル料金
円	(3割)	円	円

83cm幅 レギュラー

商品名	商品番号	商品コード
83cm幅 レギュラー	12-6446-1	00054-000667

サイズ: 幅83×全長191×厚さ12cm

ご利用者 負担額 (1割)	(2割)	円	月額レンタル料金
円	(3割)	円	円

テルサ 防水タイプ

モルテン

「質感が選べる」 静止型マットレス

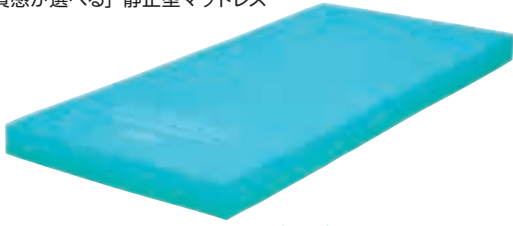

<リバーシブル>による選択

身体をやさしくつかみ込む
【やわらか面】

寝返りしやすい
【しっかり面】

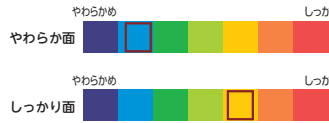

材質/マット: 高耐久ポリウレタンフォーム
カバー: 熱可塑性ポリウレタン

厚さ
12
cm

商品名	商品番号	商品コード
91cm幅 レギュラー	12-5952-1	00054-000204

サイズ: 幅 91 × 全長 191 × 厚さ 12cm

ご利用者負担額 (1割)	(2割) 円	(3割) 円	月額レンタル料金 円
--------------	--------	--------	------------

商品名	商品番号	商品コード
91cm幅 ショート	12-5954-1	00054-000207

サイズ: 幅 91 × 全長 180 × 厚さ 12cm

ご利用者負担額 (1割)	(2割) 円	(3割) 円	月額レンタル料金 円
--------------	--------	--------	------------

商品名	商品番号	商品コード
83cm幅 レギュラー	12-5953-1	00054-000203

サイズ: 幅 83 × 全長 191 × 厚さ 12cm

ご利用者負担額 (1割)	(2割) 円	(3割) 円	月額レンタル料金 円
--------------	--------	--------	------------

商品名	商品番号	商品コード
83cm幅 ショート	12-5955-1	00054-000206

サイズ: 幅 83 × 全長 180 × 厚さ 12cm

ご利用者負担額 (1割)	(2割) 円	(3割) 円	月額レンタル料金 円
--------------	--------	--------	------------

ストレッチスリムマットレス 通気

厚さ
7
cm

パラマウントベッド

マットレスが伸びて、背上げに伴う身体のずれを軽減します。
薄型・軽量マットレスで、高い機能性と快適なクッション性を両立しました。

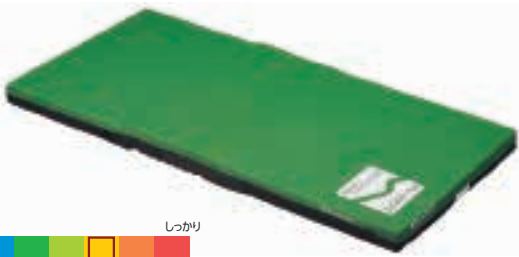

商品名	商品番号	商品コード
91cm幅 レギュラー	12-5866-1	00170-000745

サイズ: 幅 91 × 全長 191 × 厚さ 7cm

材質/カバー: ポリエステル、ウレタンフォーム マット: ウレタンフォーム、ポリエステル

ご利用者負担額 (1割)	(2割) 円	(3割) 円	月額レンタル料金 円
--------------	--------	--------	------------

プレグラーマットレス

厚さ
8
cm

パラマウントベッド



商品名	商品番号	商品コード
91cm幅 レギュラー	12-0104-1	00170-000159

サイズ: 幅 91 × 全長 191 × 厚さ 8cm

ご利用者負担額 (1割)	(2割) 円	(3割) 円	月額レンタル料金 円
--------------	--------	--------	------------

商品名	商品番号	商品コード
83cm幅 レギュラー	12-0103-1	00170-000142

サイズ: 幅 83 × 全長 191 × 厚さ 8cm

材質/カバー、マット: ポリエステル

ご利用者負担額 (1割)	(2割) 円	(3割) 円	月額レンタル料金 円
--------------	--------	--------	------------

アルファプラすくっとRe 通気

厚さ
8
cm

タイカ

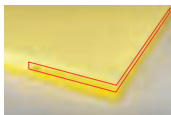

高硬度ウレタンフォームで
安定感を確保



商品名	商品番号	商品コード
91cm幅 レギュラー	12-5986-1	00563-000108
91cm幅 ショート	12-5987-1	00563-000109

サイズ: 幅 91 × 全長 191 (ショート 180) × 厚さ 8cm

商品名	商品番号	商品コード
83cm幅 レギュラー	12-5984-1	00563-000106
83cm幅 ショート	12-5985-1	00563-000107

サイズ: 幅 83 × 全長 191 (ショート 180) × 厚さ 8cm

材質/カバー: ポリエステル マット: ポリウレタンフォーム

ご利用者負担額 (1割)	(2割) 円	(3割) 円	月額レンタル料金 円
--------------	--------	--------	------------

アルファプラすくっと通気

厚さ
9
cm

タイカ

中央部はソフトな寝心地、両端は硬く
立ち上がりをサポートします。

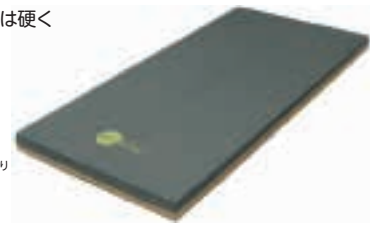

商品名	商品番号	商品コード
91cm幅 レギュラー	12-5631-1	00563-000021
91cm幅 ショート	12-5632-1	00563-000022

サイズ: 幅 91 × 全長 191 (ショート 180) × 厚さ 9cm

商品名	商品番号	商品コード
83cm幅 レギュラー	12-5629-1	00563-000019
83cm幅 ショート	12-5630-1	00563-000020

サイズ: 幅 83 × 全長 191 (ショート 180) × 厚さ 9cm

材質/カバー: ポリエステル、マット: アルファゲル、ポリウレタンフォーム

ご利用者負担額 (1割)	(2割) 円	(3割) 円	月額レンタル料金 円
--------------	--------	--------	------------

床ずれ
防止用具

体位
変換器

認知症
老人徘徊
感知機器

手すり

歩行
補助杖

歩行器

車椅子・
車椅子
付属品

スロープ

移動用
リフト・
つり具

介護保険
購入
対象品

販売品

情報



床ずれってなに？

寝返りが打てないと、同じ場所に体重がかかり続けるので、血の流れが悪くなり、床ずれができます。また、そこにずれ力が加わるとより発生しやすくなります。

圧迫

① 細胞は血から栄養をもらっています。

② 血の流れが悪いと栄養がもらえません。

③ とうとう細胞が死んでしまいました。

ずれ力

①

ハサミと同じ力
ハサミで紙を切る時と同じような力がかかります。

②

床ずれ

発生しやすい部位

まずは床ずれになりやすさを調べましょう

OHスケール 次の質問に答えると、床ずれになりやすさがわかります。

Q1 ベッドの上で自分で寝返りできますか？	A1	・できる ・どちらでもない ・できない	0点 1.5点 3点	<input type="checkbox"/>	点
Q2 お尻の骨の飛び出し具合は次のうちどれですか？ 	A2	・正常 ・軽度・中等度 ・高度	0点 1.5点 3点	<input type="checkbox"/>	点
Q3 むくみはありますか？	A3	・いいえ ・はい	0点 3点	<input type="checkbox"/>	点
Q4 関節が硬くなって手足を伸ばしにくいですか？	A4	・いいえ ・はい	0点 1点	<input type="checkbox"/>	点

合計点数は
何点でしたか？

1点でもついたら、
床ずれになりやすい
人です。また、点数が
高い人ほど床ずれに
なりやすい人です。

合計 点

OHスケールとリスクレベル

合計点数	リスク	床ずれ発症率(目安)	治癒期間(目安)
0点	リスクなし・予防	—	—
1～3点	軽度リスク	約25%以下	40日
4～6点	中等度リスク	約26～65%	57日
7～10点	高度リスク	約66%以上	173日

使用者の介護環境も考えてマットレスを選びましょう

床ずれ防止用具は床ずれができてから使うだけでなく、床ずれができる前から「床ずれを防止」するために使う用具です。使用者の状態や床ずれになりやすさを把握し、マットレスを選びましょう。

合計点数	介護力あり	介護力なし	静止型	ハイブリッド型	圧切替型	<リスク> 予防～軽度 軽度～中度 中度～リスク保有者 軽度～リスク保有者 <種類> 圧切替型 静止型 ハイブリッド
0点	布団、ベッドマットレス	体圧分散式マットレス (静止型 厚さ10cm未満)	体圧分散性能と、安楽性や安定性のバランスに優れています。			
1～3点		体圧分散式マットレス (静止型 厚さ10cm以上) 上敷き型エアマットレスなど		ウレタンフォームとエアを組み合わせたマットレスです。		
4～6点	体圧分散式マットレス (静止型 厚さ10cm未満)	体圧分散式マットレス (静止型 厚さ10cm以上) コンピューター制御エアマットレス、ハイブリッド型など			エアを自動的に出し入れし、圧がかかる場所を移動させるマットレスです。	
7～10点	体圧分散式マットレス (静止型 厚さ10cm以上) 上敷き型エアマットレス ハイブリッド型など					

床ずれ対応マットレス一覧表

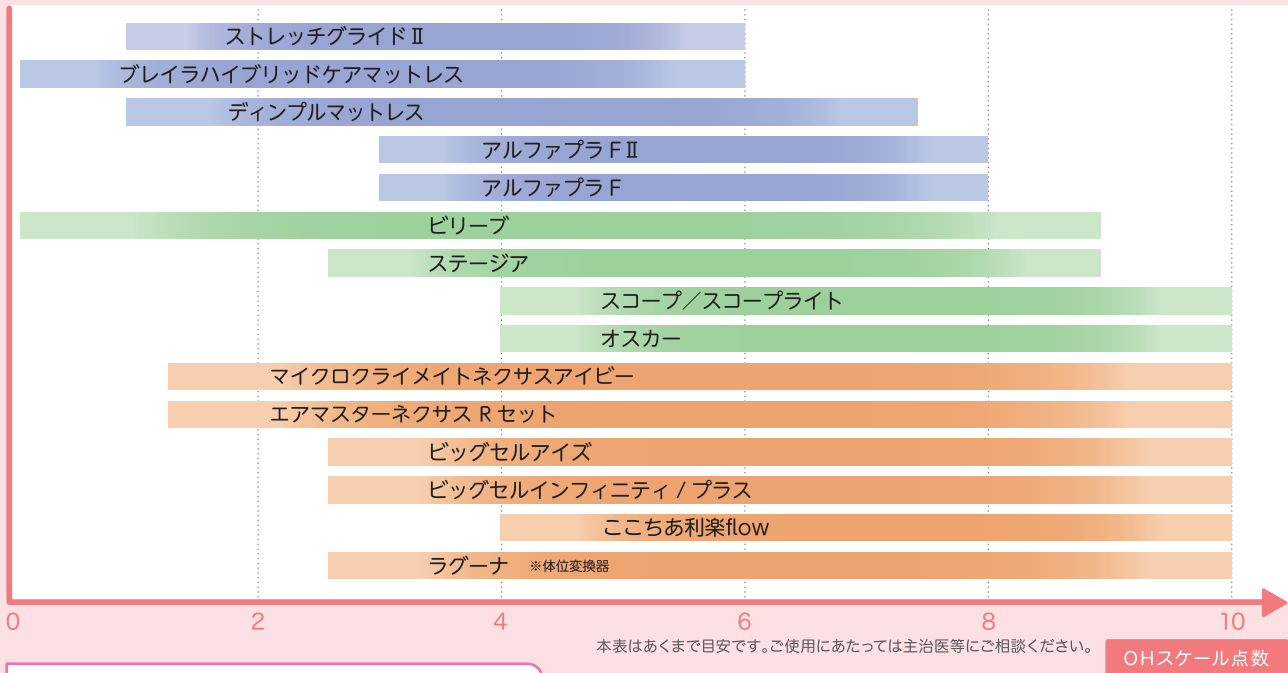

よりよい介護のために

身体機能を維持・向上させたり、床ずれを防止するために、次のようなポイントで観察をして、必要なケアを実践しましょう。

<p>観察ポイント例</p> <p>動作</p> <ul style="list-style-type: none"> 背上げの頻度 床上移動の仕方 起き上がりの仕方 移乗の仕方 かかとのずれ力 	<p>必要なケア</p> <ul style="list-style-type: none"> ○質の高い動作介助 ○用具の利用 	<p>観察ポイント例</p> <p>身体状況・体位</p> <ul style="list-style-type: none"> こらしゆく 関節拘縮のレベル えんばい 円背のレベル 麻痺の箇所 側臥位の頻度 好意体位の有無 	<p>必要なケア</p> <ul style="list-style-type: none"> ○質の高い動作介助 ○ポジショニング
---	--	--	--

※しみや汚れ、タバコのこげ跡など破損がひどい場合は、マットレスの実費を請求させていただきます。

床ずれ
防止用具

体位
変換器

認知症
老人徘徊
感知機器

手すり

歩行
補助杖

歩行器

車椅子・
車椅子
付属品

スロープ

移動用
リフト・
つり具

介護保険
購入
対象品

販売品

情報



床ずれ防止用具

床ずれ
防止用具

ウェブリーマットレス

軽度～中度 静止型

テープ

バイオミメティクスを活用。
Web(クモの巣)から生まれた新発想の体圧分散マットレス



ソフト面

ハード面

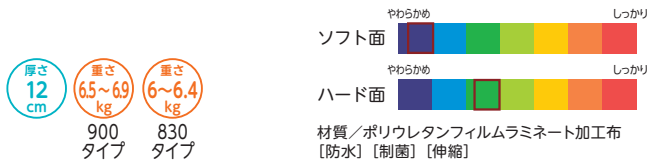

商品名	商品番号	商品コード
900タイプ CR-801	13-5938-1	00206-000167
サイズ: 幅90×全長191×厚さ12cm 重さ: 6.9kg		
ご利用者負担額 (1割)	(2割)	円
円	円	円
月額レンタル料金 円		
商品名	商品番号	商品コード
830タイプ CR-800	13-5939-1	00206-000166
サイズ: 幅83×全長191×厚さ12cm 重さ: 6.4kg		
ご利用者負担額 (1割)	(2割)	円
円	円	円
月額レンタル料金 円		
商品名	商品番号	商品コード
900ショートタイプ CR-803	13-5940-1	00206-000169
サイズ: 幅90×全長180×厚さ12cm 重さ: 6.5kg		
ご利用者負担額 (1割)	(2割)	円
円	円	円
月額レンタル料金 円		
商品名	商品番号	商品コード
830ショートタイプ CR-802	13-5941-1	00206-000168
サイズ: 幅83×全長180×厚さ12cm 重さ: 6.0kg		
ご利用者負担額 (1割)	(2割)	円
円	円	円
月額レンタル料金 円		

体位
変換器

認知症
老人徘徊
感知機器

手すり

歩行
補助杖

歩行者

車椅子・
車椅子
付属品

スロープ

移動用
リフト・
つり具

介護保険
購入
対象品

販売品

情報

ストレッチグライドⅡ

軽度～中度 静止型

パラマウントベッド

「ずれの軽減」「体圧分散」「蒸れ軽減」の性能が向上。
床ずれリスクを軽減しながら動きやすさや寝心地の良さも配慮。

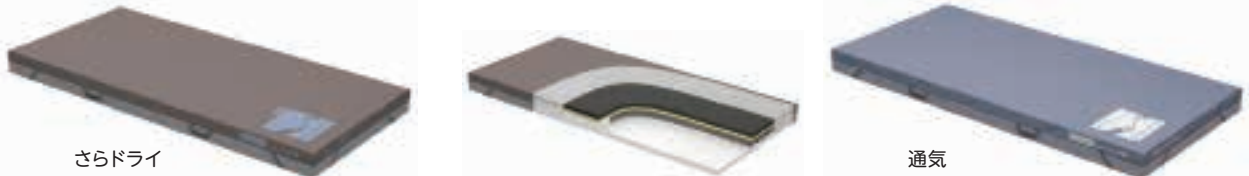

さらドライ

通気

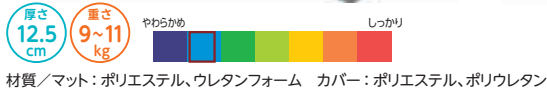

材質/マット: ポリエステル、ウレタンフォーム カバー: ポリエステル、ポリウレタン

商品名	商品番号	商品コード
[さらドライ]91cm幅 レギュラー	13-5899-1	00170-001730
サイズ: 幅91×全長191×厚さ12.5cm 重さ: 11kg		
商品名	商品番号	商品コード
[さらドライ]83cm幅 レギュラー	13-5900-1	00170-001731
サイズ: 幅83×全長191×厚さ12.5cm 重さ: 10kg		
ご利用者負担額 (1割)	(2割)	円
円	円	円
月額レンタル料金 円		

材質/マット: ポリエステル、ウレタンフォーム カバー: ポリエステル、ポリウレタン

商品名	商品番号	商品コード
[通気]91cm幅 レギュラー	13-5897-1	00170-001725
[通気]91cm幅 ミニ	13-5904-1	00170-001726
サイズ: 幅91×全長191 (ミニ180)×厚さ12.5cm 重さ: 10.5kg (ミニ10kg)		
商品名	商品番号	商品コード
[通気]83cm幅 レギュラー	13-5898-1	00170-001727
[通気]83cm幅 ミニ	13-5905-1	00170-001728
サイズ: 幅83×全長191 (ミニ180)×厚さ12.5cm 重さ: 9.5kg (ミニ9kg)		
ご利用者負担額 (1割)	(2割)	円
円	円	円
月額レンタル料金 円		

エバープラウドマットレス

エクストラソフト面 軽度～中度 静止型 ソフト面 予防～軽度 静止型

パラマウントベッド



通気タイプ

ドライタイプ

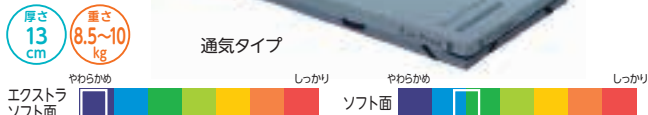

商品名	商品番号	商品コード
[通気] 91cm幅 レギュラー	13-5686-1	00170-000962
[通気] 91cm幅 ミニ	13-5783-1	00170-000963
サイズ: 幅91×全長191 (ミニ180)×厚さ13cm マット重さ: 10kg (ミニ9.5kg)		
商品名	商品番号	商品コード
[通気] 83cm幅 レギュラー	13-5717-1	00170-000964
[通気] 83cm幅 ミニ	13-5700-1	00170-000965
サイズ: 幅83×全長191 (ミニ180)×厚さ13cm マット重さ: 9kg (ミニ8.5kg)		
材質/エクストラソフト面: ポリエステル100% ソフト面: ポリエステル100%		
内カバー: ポリエステル100% クッション材: ポリウレタン・ポリエステル		
ご利用者負担額 (1割)	(2割)	円
円	円	円
月額レンタル料金 円		

商品名	商品番号	商品コード
[ドライ] 91cm幅 レギュラー	13-5665-1	00170-000966
[ドライ] 91cm幅 ミニ	13-5666-1	00170-000967
サイズ: 幅91×全長191 (ミニ180)×厚さ13cm マット重さ: 11kg (ミニ10.5kg)		
商品名	商品番号	商品コード
[ドライ] 83cm幅 レギュラー	13-5667-1	00170-000968
[ドライ] 83cm幅 ミニ	13-5668-1	00170-000969
サイズ: 幅83×全長191 (ミニ180)×厚さ13cm マット重さ: 10kg (ミニ9.5kg)		
材質/エクストラソフト面: ポリエステル50%、アクリル30%、ポリウレタン20% ソフト面: ポリエステル70%、ポリウレタン30%		
内カバー: ポリエステル100% クッション材: ポリウレタン・ポリエステル		
ご利用者負担額 (1割)	(2割)	円
円	円	円
月額レンタル料金 円		

アルファプラシ 通気

予防～軽度 静止型

タイカ

上層と中層に柔らかめの高弾性無膜ウレタンフォームを使用し、さらにアルファゲルを組み合わせることで、床ずれが心配になり始めた方に適した体圧分散を行います。



厚さ 10cm 重さ 6.9~7.6kg

材質/マット: シリコーンゲル、ポリウレタンフォーム
カバー: ポリエステル

●3層が適度な弾力で身体を押し上げるため、寝返り、起き上がり、ベッドから立ち上がるといった一連の動作をサポートします。



マットレスが押し返すような感覚で、立ち上がりをサポート。

商品名	商品番号	商品コード
91cm幅 レギュラー	13-5606-1	00563-000093
サイズ: 幅91×全長195×厚さ10cm マット重さ: 7.6kg		
ご利用者負担額 (1割)	(2割)	円 月額レンタル料金
	円 (3割)	円
商品名	商品番号	商品コード
83cm幅 レギュラー	13-5607-1	00563-000091
サイズ: 幅83×全長195×厚さ10cm マット重さ: 6.9kg		
ご利用者負担額 (1割)	(2割)	円 月額レンタル料金
	円 (3割)	円

床ずれ
防止用具

体位
変換器

認知症
老人徘徊
感知機器

手すり

アルファプラ FII

軽度～中度 静止型

タイカ

床ずれ防止と快適な睡眠。自分で動く意欲を支える、寝返りサポートマットレス。

厚さ 13cm 重さ 7.8~9.0kg

材質/マット: ポリウレタンフォーム・シリコーンゲル カバー: (表地) ポリエステル、(裏地) ポリウレタン



撥水・防水

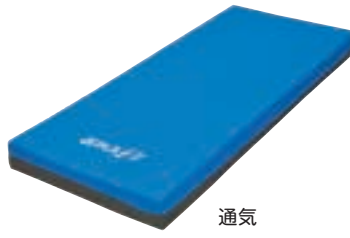

通気

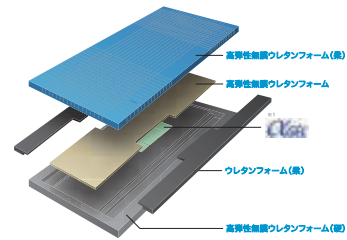

材質/マット: ポリウレタンフォーム・シリコーンゲル カバー: ポリエステル

商品名	商品番号	商品コード
[撥水・防水]91cm幅 レギュラー	13-5737-1	00563-000129
[撥水・防水]91cm幅 ショート	13-5739-1	00563-000130
サイズ: 幅91×全長195 (ショート181)×厚さ13cm 重さ: 9.0kg (ショート8.5kg)		
商品名	商品番号	商品コード
[撥水・防水]83cm幅 レギュラー	13-5736-1	00563-000126
[撥水・防水]83cm幅 ショート	13-5738-1	00563-000127
サイズ: 幅83×全長195 (ショート181)×厚さ13cm 重さ: 8.3kg (ショート7.8kg)		
ご利用者負担額 (1割)	(2割)	円 月額レンタル料金
	円 (3割)	円
商品名	商品番号	商品コード
[通気]91cm幅 レギュラー	13-5776-1	00563-000137
[通気]91cm幅 ショート	13-5778-1	00563-000138
サイズ: 幅91×全長195 (ショート181)×厚さ13cm 重さ: 9.0kg (ショート8.5kg)		
商品名	商品番号	商品コード
[通気]83cm幅 レギュラー	13-5775-1	00563-000134
[通気]83cm幅 ショート	13-5777-1	00563-000135
サイズ: 幅83×全長195 (ショート181)×厚さ13cm 重さ: 8.3kg (ショート7.8kg)		
ご利用者負担額 (1割)	(2割)	円 月額レンタル料金
	円 (3割)	円

歩行
補助杖

歩行者

車椅子・
車椅子
付属品

スロープ

移動用
リフト・
つり具

ナーセント コンタ 通気タイプ

軽度～中度 静止型

アイ・ソネックス

新発想の静止型マットレス



厚さ 11~15cm 重さ 7.6~8.3kg

材質/マット: ウレタン複合材、外カバー: ポリエステル・ターポリン、内カバー: ポリエステル100%

3Dフォームで優れた体圧分散性と姿勢保持を両立

身体形状に沿わせて支える3D層とウレタンフォームの特殊カット技術を追求することで、リラックスした理想的な寝姿勢を実現。

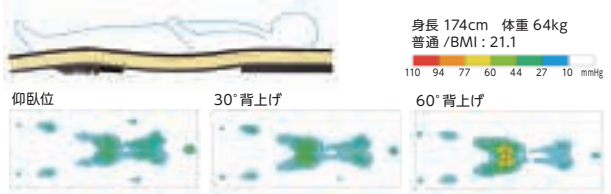

商品名	商品番号	商品コード
91cm幅レギュラー	13-5796-1	00149-000063
サイズ: 幅91×全長190×厚さ11~15cm 重さ: 8.3kg		
ご利用者負担額 (1割)	(2割)	円 月額レンタル料金
	円 (3割)	円
商品名	商品番号	商品コード
83cm幅レギュラー	13-5797-1	00149-000062
サイズ: 幅83×全長190×厚さ11~15cm 重さ: 7.6kg		
ご利用者負担額 (1割)	(2割)	円 月額レンタル料金
	円 (3割)	円

介護保険
購入
対象品

販売品

情報



床ずれ防止用具

床ずれ
防止用具

体位
変換器

認知症
老人徘徊
感知機器

手すり

歩行
補助杖

歩行器

車椅子・
車椅子
付属品

スロープ

移動用
リフト・
つり具

介護保険
購入
対象品

販売品

情報

マイクロライメイト ネクサスアイビー

軽度～
リスク保有者 圧切替型

ケーブル



厚さ
12
cm 重さ
7.3～8.1
kg

商品名	商品番号	商品コード
900タイプ CR-773	13-5881-1	00206-000162
900ショートタイプ CR-777	13-5883-1	00206-000164
サイズ: 幅90×全長192(ショート180)×厚さ12cm 重さ: 8.1kg(ショート7.7kg)		
商品名	商品番号	商品コード
840タイプ CR-770	13-5880-1	00206-000161
840ショートタイプ CR-775	13-5882-1	00206-000163
サイズ: 幅84×全長192(ショート180)×厚さ12cm 重さ: 7.7kg(ショート7.3kg)		
消費電力: 8w		
ご利用者 負担額 (1割)	(2割)	円
	(3割)	円
		円

マイクロライメイト ビッグセル アイズ

中～
リスク保有者 圧切替型

ケーブル



厚さ
15
cm 重さ
6.3～6.8
kg

商品名	商品番号	商品コード
900タイプ CR-753	13-5754-1	00206-000141
900ショートタイプ CR-757	13-5756-1	00206-000143
サイズ: 幅90×全長192(ショート180)×厚さ15cm 重さ: 6.8kg(ショート6.5kg)		
商品名	商品番号	商品コード
840タイプ CR-750	13-5753-1	00206-000140
840ショートタイプ CR-755	13-5755-1	00206-000142
サイズ: 幅84×全長192(ショート180)×厚さ15cm 重さ: 6.5kg(ショート6.3kg)		
消費電力: 8w		
ご利用者 負担額 (1割)	(2割)	円
	(3割)	円
		円

こちあ利楽 flow (清拭)

非課税

パラマウントベッド

中～
リスク保有者 圧切替型



リモコン

厚さ
17
cm 重さ
12.2～12.9
kg

商品名	商品番号	商品コード
91cm幅 レギュラー	13-5762-0	00170-001351
91cm幅 ミニ	13-5764-0	00170-001352
サイズ: 幅91×全長192.8(ミニ184.5)×厚さ17cm 重さ: 12.9kg(ミニ12.6kg)		
商品名	商品番号	商品コード
83cm幅 レギュラー	13-5766-0	00170-001353
83cm幅 ミニ	13-5767-0	00170-001354
サイズ: 幅83×全長192.8(ミニ184.5)×厚さ17cm 重さ: 12.4kg(ミニ12.2kg)		
消費電力: 20w		
ご利用者 負担額 (1割)	(2割)	円
	(3割)	円
		円

ビリーブ

軽度～
リスク保有者 ハイリッド

モルテン



厚さ
13
cm 重さ
7.5～8.5
kg

商品名	商品番号	商品コード
91cm幅 レギュラー	13-5803-1	00054-000567
サイズ: 幅91×全長193×厚さ13cm 重さ: 8.5kg		
商品名	商品番号	商品コード
91cm幅 ショート	13-5804-1	00054-000569
サイズ: 幅91×全長182×厚さ13cm 重さ: 8.0kg		
商品名	商品番号	商品コード
83cm幅 レギュラー	13-5805-1	00054-000566
サイズ: 幅83×全長193×厚さ13cm 重さ: 8.0kg		
商品名	商品番号	商品コード
83cm幅 ショート	13-5806-1	00054-000568
サイズ: 幅83×全長182×厚さ13cm 重さ: 7.5kg		
材質/エアセル:ウレタンフィルム、フィッティングフォーム・安定支持フォーム・底つき防止フォーム・高耐久ポリウレタンフォーム マットカバー:ウレタン合皮(制菌加工)		
ご利用者 負担額 (1割)	(2割)	円
	(3割)	円
		円

スコープライト

軽度～
リスク保有者 ハイリッド 非課税

モルテン

リモコンの全自動ボタンを押すだけで、さまざまな身体状況の利用者様に適応でき、身体状況が悪化または回復に変化した場合も対応。



リモコン

厚さ
17
cm 重さ
9.5～11
kg

材質/マット:エアセル=ウレタンフィルム、フィッティングフォーム・底つき防止フォーム=高耐久ポリウレタンフォーム、マットカバー:ウレタン合皮(制菌加工)

商品名	商品番号	商品コード
91cm幅 レギュラー	13-5907-0	00054-000652
サイズ: 幅91×全長193×厚さ17cm マット重さ: 11kg		
ご利用者 負担額 (1割)	(2割)	円
	(3割)	円
		円
商品名	商品番号	商品コード
91cm幅 ショート	13-5908-0	00054-000654
サイズ: 幅91×全長182×厚さ17cm マット重さ: 10.5kg		
ご利用者 負担額 (1割)	(2割)	円
	(3割)	円
		円
商品名	商品番号	商品コード
83cm幅 レギュラー	13-5909-0	00054-000651
サイズ: 幅83×全長193×厚さ17cm マット重さ: 10kg		
ご利用者 負担額 (1割)	(2割)	円
	(3割)	円
		円
商品名	商品番号	商品コード
83cm幅 ショート	13-5910-0	00054-000653
サイズ: 幅83×全長182×厚さ17cm マット重さ: 9.5kg		
ご利用者 負担額 (1割)	(2割)	円
	(3割)	円
		円

スコープ

モルテン

リモコンの全自動ボタンを押すだけで、
身体状況が悪化または回復に変化した場合も対応。
臀部周辺の圧の可視化が可能です。

厚さ 17 cm
重さ 10~11.5 kg

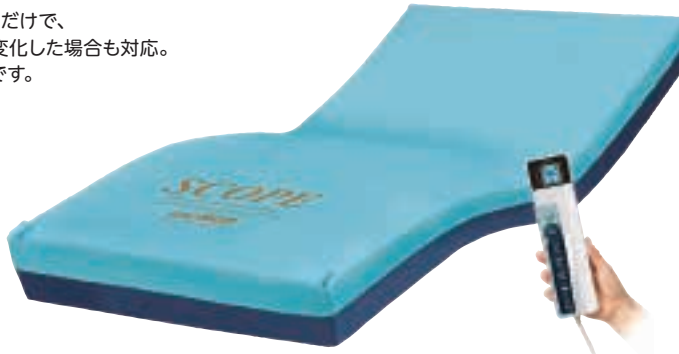

リモコン

軽度〜
リスク保有者 ハイブリッド 非課税

床ずれ
防止用具

体位
変換器

認知症
老人徘徊
感知機器

手すり

歩行
補助杖

歩行者

車椅子・
車椅子
付属品

スロープ

移動用
リフト・
つり具

臥床時の圧対策

- さまざまな身体状況の
利用者様への適応
- 悪化時や回復時への適応



寝床内のむれ対策

室内の温度・湿度を判定し、寝床内への空気の挿入~入れ替え
により、むれを対策します。

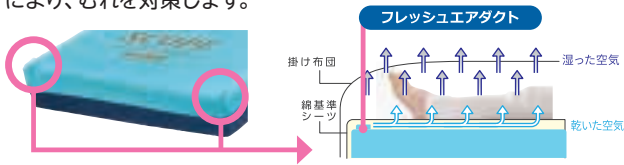

臀部周辺の圧の可視化

臀部周辺の圧の可視化は、
体圧分布モニターで圧を示
すことで見えない危険を察
知し、適切な処置をするた
めの見守り機能です。



材質/マット: エアセル=ウレタンフィルム、フィッティングフォーム・
底つき防止フォーム=高耐久ポリウレタンフォーム、
マットカバー: ウレタン合皮 (抗菌加工)

商品名	商品番号	商品コード
91cm幅 レギュラー	13-5916-0	00054-000648
サイズ: 幅91×全長193×厚さ17cm マット重さ: 11.5kg		
ご利用者 負担額 (1割)	(2割) 円 (3割) 円	円 月額レンタル料金 円
商品名	商品番号	商品コード
91cm幅 ショート	13-5917-0	00054-000650
サイズ: 幅91×全長182×厚さ17cm マット重さ: 11kg		
ご利用者 負担額 (1割)	(2割) 円 (3割) 円	円 月額レンタル料金 円
商品名	商品番号	商品コード
83cm幅 レギュラー	13-5918-0	00054-000647
サイズ: 幅83×全長193×厚さ17cm マット重さ: 10.5kg		
ご利用者 負担額 (1割)	(2割) 円 (3割) 円	円 月額レンタル料金 円
商品名	商品番号	商品コード
83cm幅 ショート	13-5919-0	00054-000649
サイズ: 幅83×全長182×厚さ17cm マット重さ: 10kg		
ご利用者 負担額 (1割)	(2割) 円 (3割) 円	円 月額レンタル料金 円

オスカー

モルテン

人の手で行うような優しい自動体位変換機能付き



●自動体位変換機能



厚さ 17 cm
重さ 11.5~13.5 kg

材質/マット: ウレタンフィルム(フィッティング層・底つき
防止層=高耐久ポリウレタンフォーム)、カバー: ウレタン合皮
消費電力: 58W、1日約1.5~5.5円

●オスカーが備えている8つの特性

- 体圧分散性能
- 除圧性能
- すれ力対策
- 寝心地
- 座位安定性
- むれ対策
- ひえ対策
- 体位変換

●簡単なリモコン操作と場所を取らない内蔵式ポンプ

●安全・安心のための充実した設計

(安全:心臓マッサージなど緊急時に素早く対応できるCPRボタン/CPRユニット)
(安心:リハビリモード/背上げモード/除湿モード)

商品名	商品番号	商品コード
91cm幅 レギュラー	13-5466-1	00054-000137
サイズ: 幅91×全長193×厚さ17cm マット重さ: 13.5kg		
商品名	商品番号	商品コード
91cm幅 ショート	13-5468-1	00054-000137
サイズ: 幅91×全長182×厚さ17cm マット重さ: 13kg		
商品名	商品番号	商品コード
83cm幅 レギュラー	13-5465-1	00054-000137
サイズ: 幅83×全長193×厚さ17cm マット重さ: 12kg		
商品名	商品番号	商品コード
83cm幅 ショート	13-5467-1	00054-000137
サイズ: 幅83×全長182×厚さ17cm マット重さ: 11.5kg		
ご利用者 負担額 (1割)	(2割) 円 (3割) 円	円 月額レンタル料金 円

介護保険
購入
対象品

販売品

情報



床ずれ
防止用具

体位変換器とは

体位変換器（介護保険法第7条第17項の規定）とは、空気パッド等を身体の下に挿入することにより、居宅要介護者等の体位を容易に変換できる機能を有するものに限られ、体位の保持のみを目的とするものを除きます。解釈通知（老企第34号通知）貸与告示第6項に掲げる「体位変換器」とは、空気パッド等を身体の下に挿入し、てこ、空気圧、その他の動力を用いることにより、仰臥位から側臥位への体位の変換を容易に行うことができるものをいいます。ただし、専ら体位を保持するためのものは除かれます。

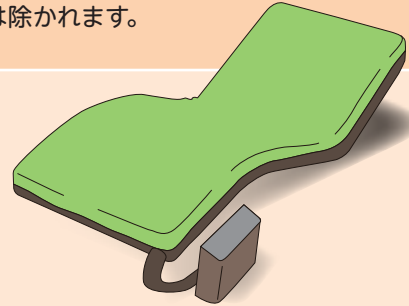
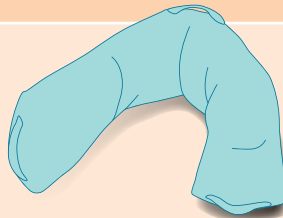
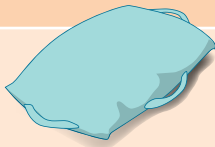

体位
変換器

認知症
老人徘徊
感知機器

手すり

歩行
補助杖

ラグーナ

15分毎に小さな体位変換を繰り返す「スモールチェンジ機能」搭載。

非課税 厚さ 13.5 cm 重さ 7.8~8.6 kg

ケーブル



歩行器

●操作パネル

使いやすい操作パネルで全ての操作が簡単に行えます。



車椅子・
車椅子
付属品



スロープ

移動用
リフト・
つり具

●スモールチェンジで床ずれを防止

スモールチェンジ機能は、骨盤を中心に対角線上の小さな体位変換を自動化したシステムです。ラグーナはご利用者にとって身体のずれが小さく、違和感のない、「安心」、「安楽」な環境を提供します。

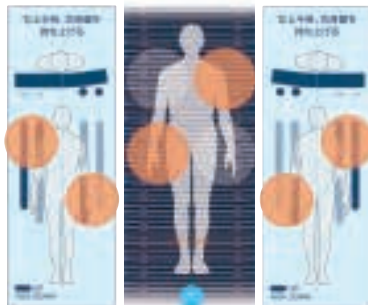

●ハイブリッド構造でムレを防止

「圧切替」×「スモールチェンジ」×「ムレ対策素材」が、マットレス内の熱や湿気を排気します。

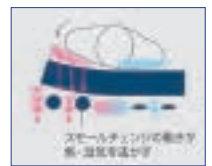

●自動ヘッドアップ対応機能

マットレスに内蔵したセンサがヘッドアップ角度を検知。角度に応じて、マットレスの柔らかさと動きを最適な状態に自動調整します。



底づき防止 エアセルが体重をしっかり支え、底づきのリスクを防ぎます。

介護保険
購入
対象品

販売品

情報

商品名	商品番号	商品コード
900タイプレギュラー	14-5603-0	00206-000103
サイズ：幅90×全長192×厚さ13.5cm マット重さ：8.6kg		
ご利用者負担額 (1割)	(2割)	円
	円 (3割)	円
月額レンタル料金		円
商品名	商品番号	商品コード
900タイプショート	14-5605-0	00206-000105
サイズ：幅90×全長180×厚さ13.5cm マット重さ：8.2kg		
ご利用者負担額 (1割)	(2割)	円
	円 (3割)	円
月額レンタル料金		円

材質／カバー：ポリウレタンフィルムラミネート加工布(防水・透湿・制菌・伸縮・防炎)

商品名	商品番号	商品コード
840タイプレギュラー	14-5602-0	00206-000102
サイズ：幅84×全長192×厚さ13.5cm マット重さ：8.2kg		
ご利用者負担額 (1割)	(2割)	円
	円 (3割)	円
月額レンタル料金		円
商品名	商品番号	商品コード
840タイプショート	14-5604-0	00206-000104
サイズ：幅84×全長180×厚さ13.5cm マット重さ：7.8kg		
ご利用者負担額 (1割)	(2割)	円
	円 (3割)	円
月額レンタル料金		円

ナーセントEx (防水カバー付)

アイ・ソネックス

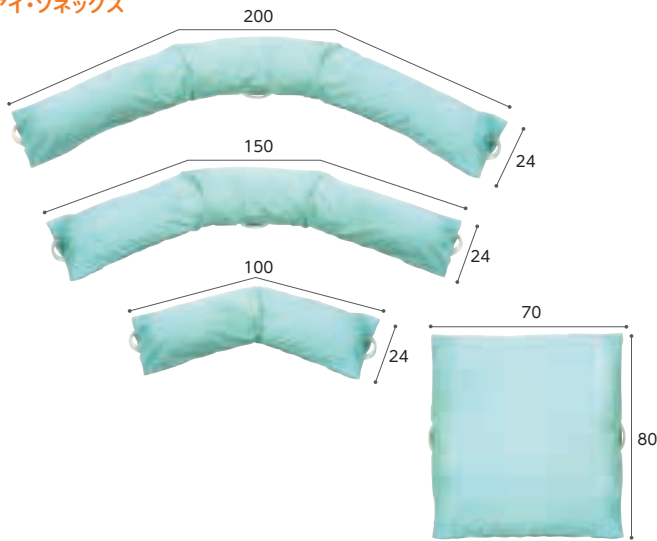

重さ 2.13 kg	重さ 1.61 kg	重さ 1.09 kg	重さ 2.25 kg
ロール200	ロール150	ロール100	ワイド

抜群のフィット感と復元性で最適なポジションング姿勢を提供します。

商品名	商品番号	商品コード
ナーセントExロール200(防水カバー付)	14-5576-1	00149-000034
ご利用者負担額 (1割)	(2割) 円	月額レンタル料金 円
	(3割) 円	
商品名	商品番号	商品コード
ナーセントExロール150(防水カバー付)	14-5577-1	00149-000035
ご利用者負担額 (1割)	(2割) 円	月額レンタル料金 円
	(3割) 円	
商品名	商品番号	商品コード
ナーセントExロール100(防水カバー付)	14-5578-1	00149-000036
ご利用者負担額 (1割)	(2割) 円	月額レンタル料金 円
	(3割) 円	
商品名	商品番号	商品コード
ナーセントExワイド(防水カバー付)	14-5579-1	00149-000037
ご利用者負担額 (1割)	(2割) 円	月額レンタル料金 円
	(3割) 円	

床ずれ
防止用具

体位
変換器

認知症
老人徘徊
感知機器

手すり

歩行
補助杖

歩行者

車椅子・
車椅子
付属品

スロープ

移動用
リフト・
つり具

介護保険
購入
対象品

販売品

情報

セロリアタイプ まくら型・セロリアタイプ スネーク型

モルテン

高耐久・快適性・衛生的 体位変換器



セロリアタイプ まくら型



セロリアタイプ スネーク型

【体位変換例】



【体位保持例】



【体位変換例】



【体位保持例】



- 持ち手を引っ張るだけの動作で、力を必要とせず簡単に体位変換ができ、体位変換した姿勢をそのまま保持することも可能。
- 心地よい触感で、むれにくい、特殊なクッションビーズ素材。
- 変形やへたりがなく、耐久性に優れ、丸洗いも可能。

材質/カバー:綿、ポリエステル クッション材:オレフィン系エラストマー ※地域によっては介護保険を適用できない場合があります。

商品名	商品番号	商品コード
セロリアタイプ (MTYA)	14-5505-1	00054-000112
サイズ:幅68×奥行32cm 重さ:2.4kg		
ご利用者負担額 (1割)	(2割) 円	月額レンタル料金 円
	(3割) 円	

商品名	商品番号	商品コード
セロリアタイプ (MTYB)	14-5506-1	00054-000113
サイズ:幅141×奥行23cm 重さ:3.1kg		
ご利用者負担額 (1割)	(2割) 円	月額レンタル料金 円
	(3割) 円	

USAKO ユークッション Lサイズ

アイ・ソネックス

重さ
1.24
kg



肩と腕をしっかり支えます。

長いアームで肩や腕の荷重を支えて、首や肩の緊張を緩和、嚥下を楽にします。また、体幹を左右からホールドするので、安全で快適な食事姿勢を提供します。

商品名	商品番号	商品コード
USAKO ユークッション Lサイズ	14-5607-1	00149-000041
サイズ:幅57cm×奥行77cm×高さ14.5cm		
ご利用者負担額 (1割)	(2割) 円	月額レンタル料金 円
	(3割) 円	

材質:(カバー)ポリエステル100%(ウレタンフィルムラミネート加工) [クッション材]ポリエステル繊維チップ

スマイルシート

タイカ

在庫限定品

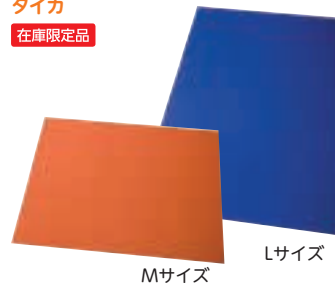



パラシュート用の生地を使用している為、滑りが良く丈夫です。洗濯・清拭消毒できます。Lサイズはほぼ全身をカバーできるので、より多くの場面で活用できます。

商品名	商品番号	商品コード
Mサイズ オレンジ	14-5509-1	00563-000051
サイズ:幅145×長さ100cm 材質/ナイロン100%		
ご利用者負担額 (1割)	(2割) 円	月額レンタル料金 円
	(3割) 円	
商品名	商品番号	商品コード
Lサイズ ブルー	14-5510-1	00563-000052
サイズ:幅145×長さ200cm 材質/ナイロン100%		
ご利用者負担額 (1割)	(2割) 円	月額レンタル料金 円
	(3割) 円	





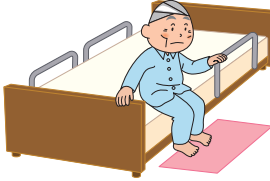
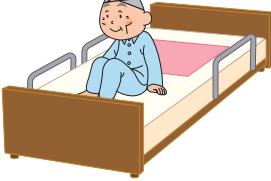

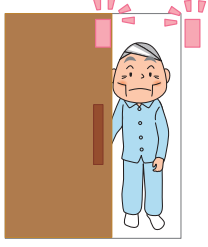
センサーの選び方

ご利用者様に合ったセンサーを選択ください

	床マット	ベッドマット	超音波・赤外線	開閉 <small>※本カタログには掲載はございません。</small>
報知	床マットを踏む	ベッドから起き上がる	センサーの照射範囲に入る	ドア等を開閉する
設置例				
対象例	ベッドからの移動時の転倒予防に役立ちます。	療養中の方が突然起き上がって、医療器具を外されてしまうといった事故防止にも役立ちます。	設置しても目立つことがなく、使用範囲の制限がありません。	ご利用者様の生活圏を制限せず、事故リスクのある範囲でセンサーを設置できます。

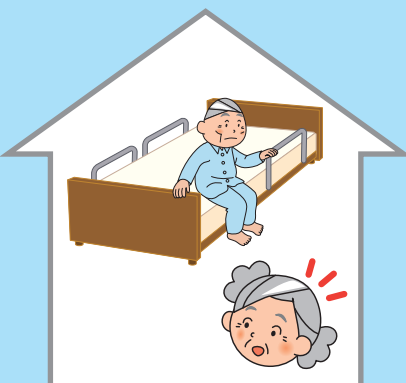
受信機の選び方

介助者に合った受信方法を選択ください

建物内	<ul style="list-style-type: none"> 同居 センサー受信機 	据置型	特定の場所で知らせる	 おじちゃんか外に出ていますよ！  室内にいるご家族にも徘徊を通知
		携帯型	持ち運びが可能	 携帯型受信機を持ち運んだ場所へ徘徊を通知

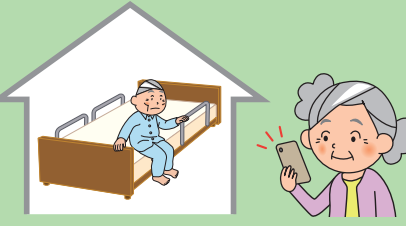
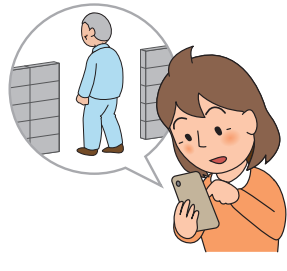
建物外	<ul style="list-style-type: none"> 別居 スマートフォンや携帯電話で受信 	IoT	メール等 電子端末へ案内	
-----	---	-----	-----------------	---

※本カタログには掲載はございません。

家族コール4

テクノスジャパン

4A メロディ 床に足を着くとお知らせします。

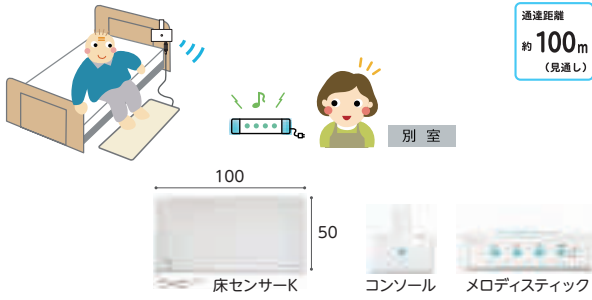

商品名	商品番号	商品コード
4・Aメロディ	01-0886-1	00318-000199
ご利用者負担額 (1割)	(2割)	円
	(3割)	円
		円

4A ポータブル 床に足を着くと、ポータブル受信器で知らせます。

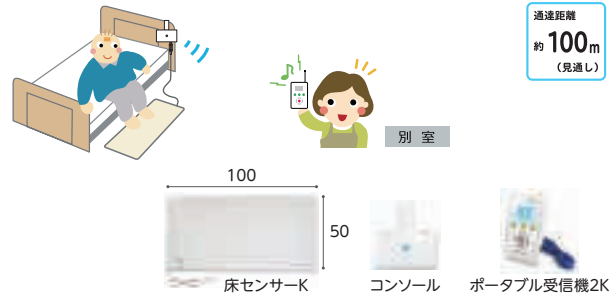

商品名	商品番号	商品コード
4A・ポータブル	01-0841-1	00318-000207
ご利用者負担額 (1割)	(2割)	円
	(3割)	円
		円

4AX メロディ 仕組みがわかりやすい、おすすめコードレスセンサーです。



商品名	商品番号	商品コード
4・AXメロディ	01-0891-1	00318-000200
ご利用者負担額 (1割)	(2割)	円
	(3割)	円
		円

4AX ポータブル 仕組みがわかりやすい、おすすめコードレスセンサーです。



商品名	商品番号	商品コード
4・AXポータブル	01-0890-1	00318-000208
ご利用者負担額 (1割)	(2割)	円
	(3割)	円
		円

4B メロディ 起きあがるとお知らせします。

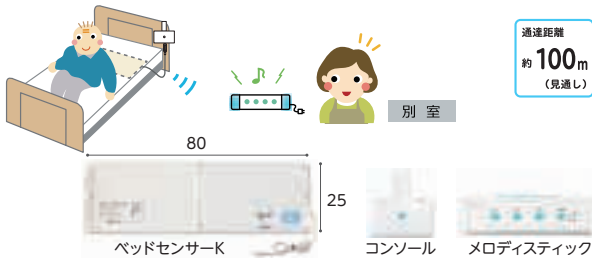

商品名	商品番号	商品コード
4・Bメロディ	01-0887-1	00318-000201
ご利用者負担額 (1割)	(2割)	円
	(3割)	円
		円

4B ポータブル 起きあがると、ポータブル受信器で知らせます。

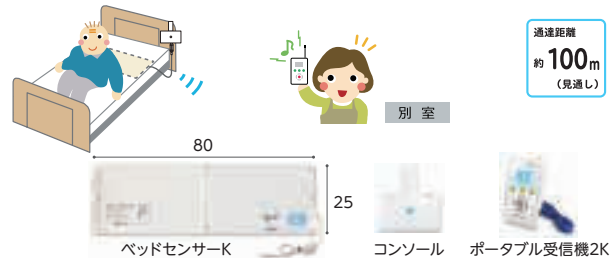

商品名	商品番号	商品コード
4B・ポータブル	01-0842-1	00318-000209
ご利用者負担額 (1割)	(2割)	円
	(3割)	円
		円

4C メロディ 検出範囲に入るとお知らせします。

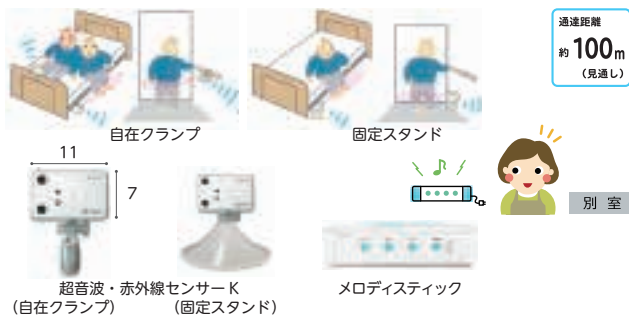

商品名	商品番号	商品コード
4・Cタイプメロディ(自在クランプ)	01-0889-1	00318-000202
商品名	商品番号	商品コード
4・Cタイプメロディ(固定スタンド)	01-0888-1	00318-000202
ご利用者負担額 (1割)	(2割)	円
	(3割)	円
		円

4C ポータブル 赤外線センサーで離床・徘徊行動を検知します。



商品名	商品番号	商品コード
4C・ポータブル(自在クランプ)	01-0844-1	00318-000210
商品名	商品番号	商品コード
4C・ポータブル(固定スタンド)	01-0843-1	00318-000210
ご利用者負担額 (1割)	(2割)	円
	(3割)	円
		円

床ずれ
防止用具

体位
変換器

認知症
老人徘徊
感知機器

手すり

歩行
補助杖

歩行器

車椅子・
車椅子
付属品

スロープ

移動用
リフト・
つり具

介護保険
購入
対象品

販売品

情報



認知症老人徘徊感知機器

床ずれ
防止用具

体位
変換器

認知症
老人徘徊
感知機器

手すり

歩行
補助杖

歩行器

車椅子・
車椅子
付属品

スロープ

移動用
リフト・
つり具

介護保険
購入
対象品

販売品

情報

家族コール3

テクノスジャパン

3A メロディチャイム 床に足を着くと、メロディチャイムで知らせます。

ベッドサイドや出入り口にも手軽に設置ができる
マットタイプのセンサーです。

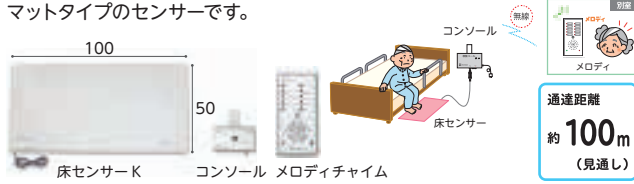

商品名	商品番号	商品コード
3A・メロディチャイム	01-0484-1	00318-000146
ご利用者負担額 (1割)	(2割)	円
月額レンタル料金	(3割)	円

3B メロディチャイム 起き上がると、メロディチャイムで知らせます。

上体の下に敷くシートタイプのセンサーです。



商品名	商品番号	商品コード
3B・メロディチャイム	01-0485-1	00318-000147
ご利用者負担額 (1割)	(2割)	円
月額レンタル料金	(3割)	円

3C メロディチャイム 照射範囲に入ると、メロディチャイムで知らせます。

センサーが目立たないので便利。設置場所によってさまざまな使い方ができます。

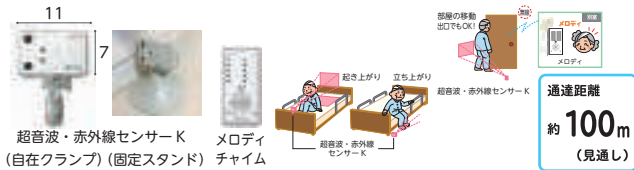

商品名	商品番号	商品コード
3C・メロディチャイム(自在クランプ)	01-0486-1	00318-000148
商品名	商品番号	商品コード
3C・メロディチャイム(固定スタンド)	01-0487-1	00318-000148
ご利用者負担額 (1割)	(2割)	円
月額レンタル料金	(3割)	円

3A スマート 床に足を着くと、スマートKで知らせます。

ベッドサイドや出入り口にも手軽に設置ができる
マットタイプのセンサーです。



商品名	商品番号	商品コード
3A・スマート	01-0488-1	00318-000150
ご利用者負担額 (1割)	(2割)	円
月額レンタル料金	(3割)	円

3B スマート 起き上がると、スマートKで知らせます。

上体の下に敷くシートタイプのセンサーです。



商品名	商品番号	商品コード
3B・スマート	01-0489-1	00318-000151
ご利用者負担額 (1割)	(2割)	円
月額レンタル料金	(3割)	円

3C スマート 赤外線センサーで離床・徘徊行動を検知します。

センサーが目立たないので便利。設置場所によってさまざまな使い方ができます。



商品名	商品番号	商品コード
3C・スマート(自在クランプ)	01-0490-1	00318-000152
商品名	商品番号	商品コード
3C・スマート(固定スタンド)	01-0491-1	00318-000152
ご利用者負担額 (1割)	(2割)	円
月額レンタル料金	(3割)	円

無線中継器

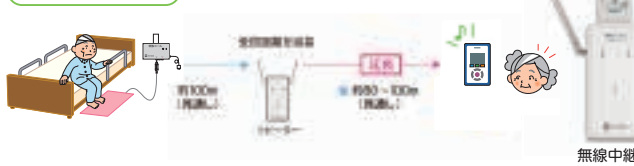

電波が届きにくい場合など電波到達距離を約80～100m(見通し)延長します。

商品名	商品番号	商品コード
リピーター-K (中継器)	01-0525-1	00318-000165
ご利用者負担額 (1割)	(2割)	円
月額レンタル料金	(3割)	円

3A ポータブル 床に足を着くと、ポータブル受信器で知らせます。

ベッドサイドや出入り口にも手軽に設置ができるマットタイプのセンサーです。



商品名	商品番号	商品コード
3A・ポータブル	01-0715-1	00318-000184
ご利用者負担額 (1割)	(2割)	円
月額レンタル料金	(3割)	円

商品名	商品番号	商品コード
3B・ポータブル	01-0716-1	00318-000185
ご利用者負担額 (1割)	(2割)	円
月額レンタル料金	(3割)	円

3B ポータブル 起き上がると、ポータブルで知らせます。

上体の下に敷くシートタイプのセンサーです。

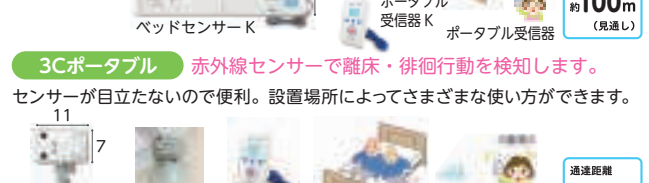

商品名	商品番号	商品コード
3C・ポータブル(自在クランプ)	01-0762-1	00318-000186
商品名	商品番号	商品コード
3C・ポータブル(固定スタンド)	01-0717-1	00318-000186
ご利用者負担額 (1割)	(2割)	円
月額レンタル料金	(3割)	円

商品名	商品番号	商品コード
3C・ポータブル(自在クランプ)	01-0762-1	00318-000186
商品名	商品番号	商品コード
3C・ポータブル(固定スタンド)	01-0717-1	00318-000186
ご利用者負担額 (1割)	(2割)	円
月額レンタル料金	(3割)	円

お散歩コール OGP-1

テクノスジャパン

家から出ようとするお知らせ。
介護保険レンタル可能、自費でオプションサービスが使えます。

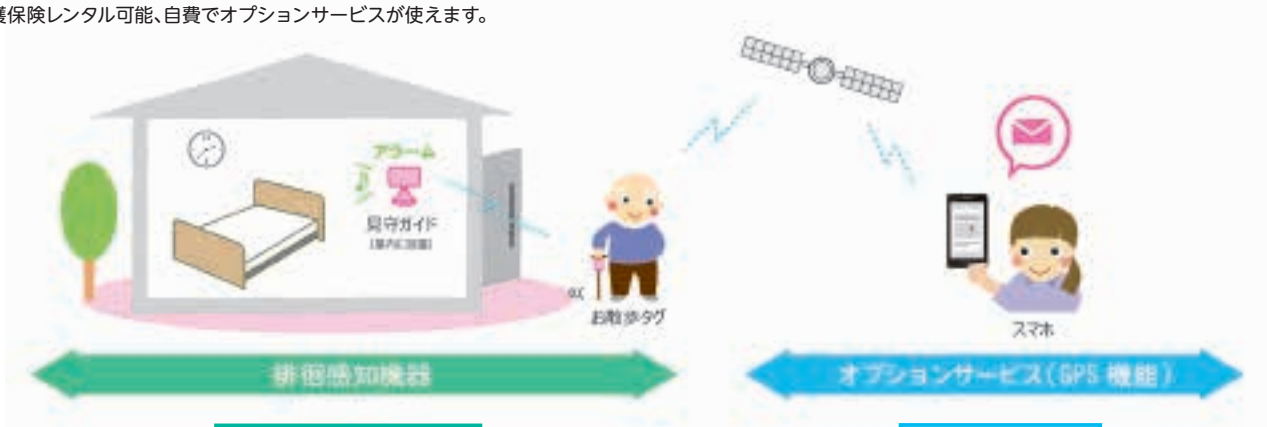

介護保険レンタル対象

屋外へ出ると見守りガイドがアラーム音でお知らせします。



介護保険対象外

徘徊感知機器の機能に加え、外出中に異常があると「現在地情報」をメールでお知らせします。

装着イメージ



ワンタッチでかんたん取付け!
既製の杖付歩行器に簡単に取り付けできます。

現在地情報をメールで知らせる
月額300円(税別)で利用できます。
オプションサービス登録時のアプリはQRコードからインストールできます。

商品名	商品番号	商品コード
お散歩コール OGP-1	01-0620-1	00318-000179
ご利用者負担額 (1割)	(2割) 円 (3割)	円 月額レンタル料金 円

床ずれ
防止用具

体位
変換器

認知症
老人徘徊
感知機器

手すり

歩行
補助杖

歩行器

車椅子・
車椅子
付属品

スロープ

移動用
リフト・
つり具

bio next (人感センサーなし)

バイオシルバー

故障、誤報、失報が極めて少ない究極の離床センサーです。心拍・呼吸・体動の「生体信号」で感知するセンサーマットで、離床、徘徊を専用受信機へ素早くお知らせします。

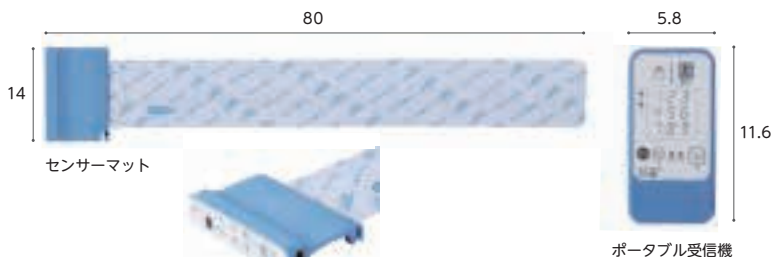

非接触、非拘束

マットレスの下に設置するため非接触・非拘束で使用でき、ご利用者様の肉体的・精神的負担の軽減につながります。

ナースコール連動

ナースコール接続ケーブル、分配器(いずれも別売)を使用することで、既存のナースコールシステムと連動が可能です。

ポータブル受信機

持ち運びに便利なポケットサイズ。音と光でお知らせします。1台で最大9名までの見守りが可能です。



無線到達距離は見通しで約100mです。(建物の構造、環境によって異なる場合がございます。)

商品名	商品番号	商品コード
bio next(人感センサーなし)	01-0539-1	01332-000012
ご利用者負担額 (1割)	(2割) 円 (3割)	円 月額レンタル料金 円

介護保険
購入
対象品

販売品

情報

床ずれ
防止用具

体位
変換器

認知症
老人徘徊
感知機器

手すり

歩行
補助杖

歩行器

車椅子・
車椅子
付属品

スロープ

移動用
リフト・
つり具

介護保険
購入
対象品

販売品

情報

バディーI (Y)

モルテン

突っ張ることで高い安全性と生活動作を広げる垂直型手すり。



バディーI (Y) 十字型

190
280

屋内 歩行 立ち座り 立位保持

 <p>十字型ストッパー</p>	<p>梁をしっかりとつかまえる安定感抜群の標準ストッパー。設置場所に制限がない場合に。</p>
 <p>新I型ストッパー</p>	<p>壁際に寄せて設置する場合に。必ず梁のある場所へ設置してください。</p>
 <p>丸型ストッパーS</p>	<p>部屋の隅に設置する場合に。必ず梁のある場所へ設置してください。</p>

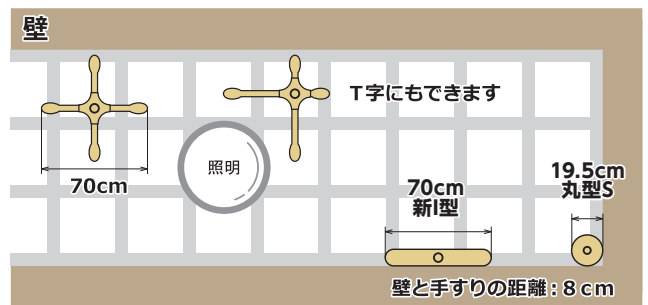

浴室など、水気のある場所や屋外では使用できません。

商品名	商品番号	商品コード
バディーI(Y) 十字型	27-7832-1	00054-000054
手すり部直径: 3.65cm 重さ: 7.1kg		
商品名	商品番号	商品コード
バディーI(Y) 新I型	27-7836-1	00054-000054
手すり部直径: 3.65cm 重さ: 6.6kg		
商品名	商品番号	商品コード
バディーI(Y) 丸型S	27-7838-1	00054-000054
手すり部直径: 3.65cm 重さ: 5.7kg		
ご利用者負担額 (1割)	(2割) 円	月額レンタル料金 円
	(3割) 円	円

バディーI (Y)

モルテン

部屋の壁(端)や角(隅)にぴったり付けた複数本連結も可能。

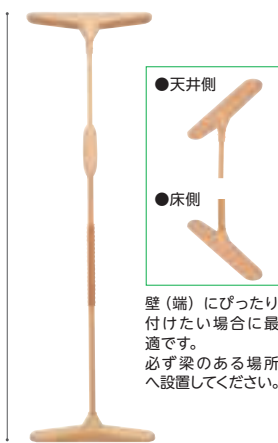

バディーI (Y) 新I型ストッパー2個仕様

190
280



壁(端)にぴったり付けたい場合に最適です。必ず梁のある場所へ設置してください。

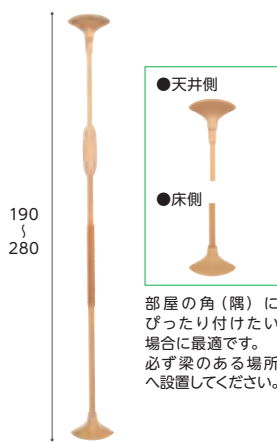

バディーI (Y) コーナーストッパー仕様

190
280



部屋の角(隅)にぴったり付けたい場合に最適です。必ず梁のある場所へ設置してください。

屋内 歩行 立ち座り 立位保持

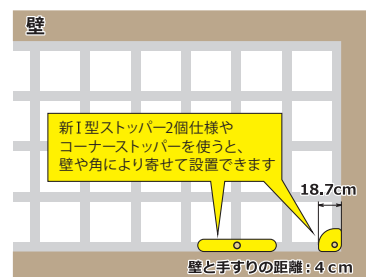

商品名	商品番号	商品コード
バディーI(Y) 新I型ストッパー2個仕様	27-7776-1	00054-000468
手すり部直径: 3.65cm 重さ: 7.4kg		
ご利用者負担額 (1割)	(2割) 円	月額レンタル料金 円
	(3割) 円	円
商品名	商品番号	商品コード
バディーI(Y) コーナーストッパー仕様	27-7777-1	00054-000467
手すり部直径: 3.65cm 重さ: 5.6kg		
ご利用者負担額 (1割)	(2割) 円	月額レンタル料金 円
	(3割) 円	円

L型サイドバー

モルテン

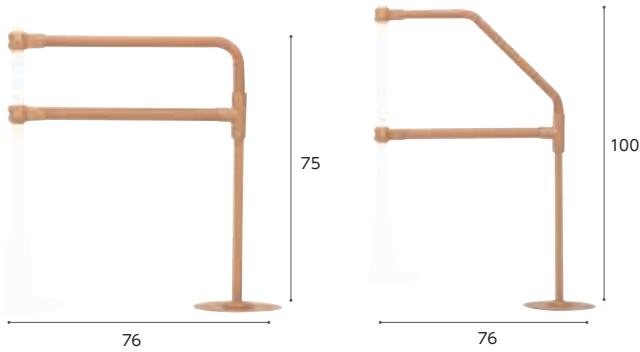

L型サイドバー-90
段差の目安: 10cm以下

L型サイドバー-45
段差の目安: 10~36cm



玄関での立ち座りに(L型45)

商品名	商品番号	商品コード
L型サイドバー-90	27-6365-1	00054-000065
段差: 10cm以下にぎり手直径: 3.5cm 重さ: 3.1kg		
ご利用者負担額 (1割)	(2割) 円	月額レンタル料金 円
	(3割) 円	
商品名	商品番号	商品コード
L型サイドバー-45	27-6366-1	00054-000066
段差: 10~36cmにぎり手直径: 3.5cm 重さ: 3.5kg		
ご利用者負担額 (1割)	(2割) 円	月額レンタル料金 円
	(3割) 円	

床ずれ
防止用具

体位
変換器

認知症
老人徘徊
感知機器

手すり

サイドバー/丸型サイドバー/立位保持パッド

モルテン

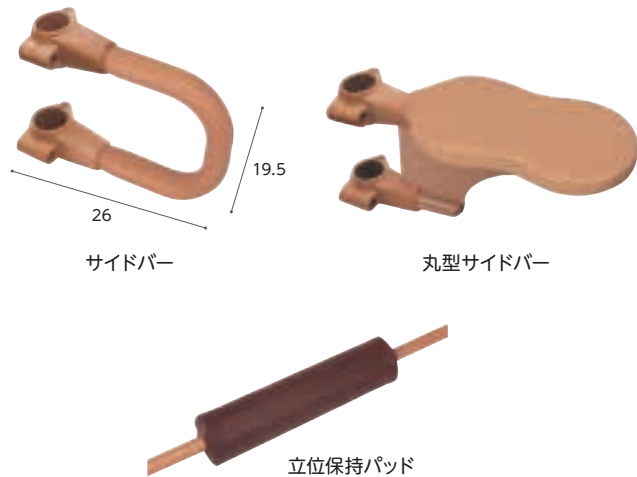

サイドバー

丸型サイドバー

立位保持パッド

商品名	商品番号	商品コード
サイドバー	27-6325-1	00054-000055
サイズ: 幅 26 × 高さ 19.5cm 重さ: 0.65kg		
ご利用者負担額 (1割)	(2割) 円	月額レンタル料金 円
	(3割) 円	
商品名	商品番号	商品コード
丸型サイドバー	27-6364-1	00054-000064
サイズ: 幅 15 × 高さ 28cm 重さ: 1.5kg		
ご利用者負担額 (1割)	(2割) 円	月額レンタル料金 円
	(3割) 円	
商品名	商品番号	商品コード
立位保持パッド	27-6384-1	00054-000067
サイズ: 長さ 50cm 重さ: 0.5kg		
ご利用者負担額 (1割)	(2割) 円	月額レンタル料金 円
	(3割) 円	

歩行
補助杖

歩行器

車椅子・
車椅子
付属品

スロープ

移動用
リフト・
つり具

クロスバー 固定式/跳ね上げ式

モルテン



固定式

跳ね上げ式

何本つないでも、段差のない連結(高さが同一)が可能。

商品名	商品番号	商品コード
固定式 60cm	27-6410-1	00054-000338
跳ね上げ式 60cm	27-6407-1	00054-000332
ご利用者負担額 (1割)	(2割) 円	月額レンタル料金 円
	(3割) 円	
商品名	商品番号	商品コード
固定式 90cm	27-6411-1	00054-000339
跳ね上げ式 90cm	27-6408-1	00054-000333
ご利用者負担額 (1割)	(2割) 円	月額レンタル料金 円
	(3割) 円	

商品名	商品番号	商品コード
固定式 1.2m	27-6344-1	00054-000340
跳ね上げ式 1.2m	27-6326-1	00054-000334
ご利用者負担額 (1割)	(2割) 円	月額レンタル料金 円
	(3割) 円	
商品名	商品番号	商品コード
固定式 1.6m	27-6345-1	00054-000341
跳ね上げ式 1.6m	27-6343-1	00054-000335
ご利用者負担額 (1割)	(2割) 円	月額レンタル料金 円
	(3割) 円	
商品名	商品番号	商品コード
固定式 2.0m	27-6346-1	00054-000342
跳ね上げ式 2.0m	27-6327-1	00054-000336
ご利用者負担額 (1割)	(2割) 円	月額レンタル料金 円
	(3割) 円	

介護保険
購入
対象品

販売品

情報

床ずれ
防止用具

体位
変換器

認知症
老人徘徊
感知機器

手すり

歩行
補助杖

歩行器

車椅子・
車椅子
付属品

スロープ

移動用
リフト・
つり具

介護保険
購入
対象品

販売品

情報

ベスポジBPZ

DIPPERホクメイ

基本セット 屋内 歩行 立ち座り 移乗 座位保持 立位保持

基本セット 耐水 屋外 歩行 立位保持

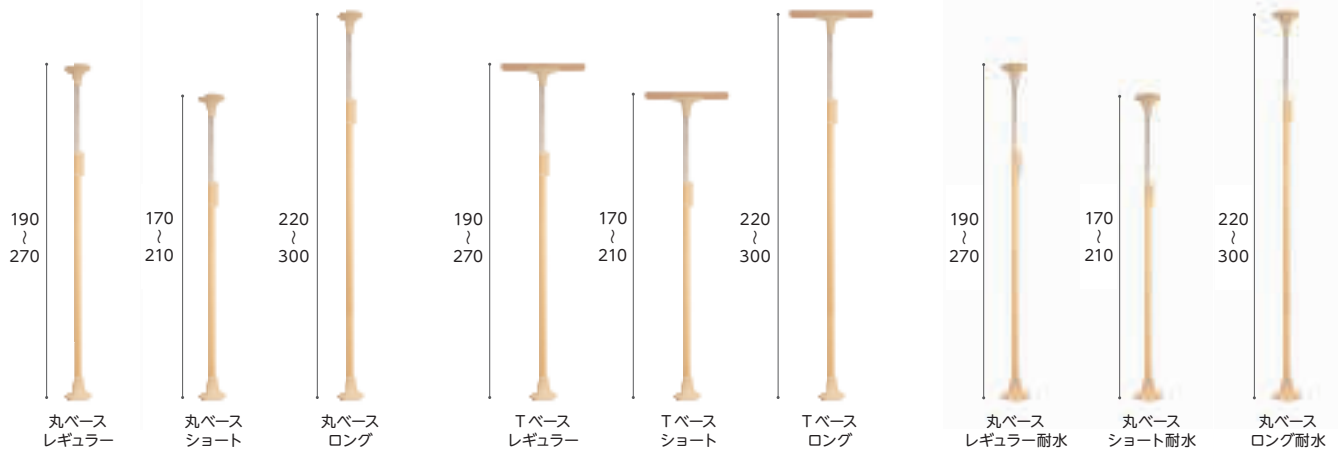

商品名	商品番号	商品コード
丸ベース レギュラー	27-8259-1	00254-000410
手すり部直径：4.5cm 天井ベース直径：18cm		

ご利用者負担額 (1割)	(2割)	円	月額レンタル料金
円	(3割)	円	円

商品名	商品番号	商品コード
丸ベース ショート	27-8296-1	00254-000412
手すり部直径：4.5cm 天井ベース直径：18cm		

ご利用者負担額 (1割)	(2割)	円	月額レンタル料金
円	(3割)	円	円

商品名	商品番号	商品コード
丸ベース ロング	27-8297-1	00254-000414
手すり部直径：4.5cm 天井ベース直径：18cm		

ご利用者負担額 (1割)	(2割)	円	月額レンタル料金
円	(3割)	円	円

商品名	商品番号	商品コード
Tベース レギュラー	27-8260-1	00254-000416
手すり部直径：4.5cm 天井ベース直径：幅58×奥行11cm		

ご利用者負担額 (1割)	(2割)	円	月額レンタル料金
円	(3割)	円	円

商品名	商品番号	商品コード
Tベース ショート	27-8298-1	00254-000418
手すり部直径：4.5cm 天井ベース直径：幅58×奥行11cm		

ご利用者負担額 (1割)	(2割)	円	月額レンタル料金
円	(3割)	円	円

専用垂直器
Wロック機能
垂直器は可動・取り
外しもできます。



伸縮ロックレバー
レバーが伸ばせること
によりロックがより容
易になりました。



商品名	商品番号	商品コード
Tベース ロング	27-8293-1	00254-000420
手すり部直径：4.5cm 天井ベース直径：幅58×奥行11cm		

ご利用者負担額 (1割)	(2割)	円	月額レンタル料金
円	(3割)	円	円

商品名	商品番号	商品コード
丸ベース レギュラー耐水	27-8299-1	00254-000422
手すり部直径：4.5cm 天井ベース直径：18cm		

ご利用者負担額 (1割)	(2割)	円	月額レンタル料金
円	(3割)	円	円

商品名	商品番号	商品コード
丸ベース ショート耐水	27-8300-1	00254-000423
手すり部直径：4.5cm 天井ベース直径：18cm		

ご利用者負担額 (1割)	(2割)	円	月額レンタル料金
円	(3割)	円	円

商品名	商品番号	商品コード
丸ベース ロング耐水	27-8301-1	00254-000424
手すり部直径：4.5cm 天井ベース直径：18cm		

ご利用者負担額 (1割)	(2割)	円	月額レンタル料金
円	(3割)	円	円

ベスポジBPZ ツイン手すり W+D/W+W

DIPPERホクメイ

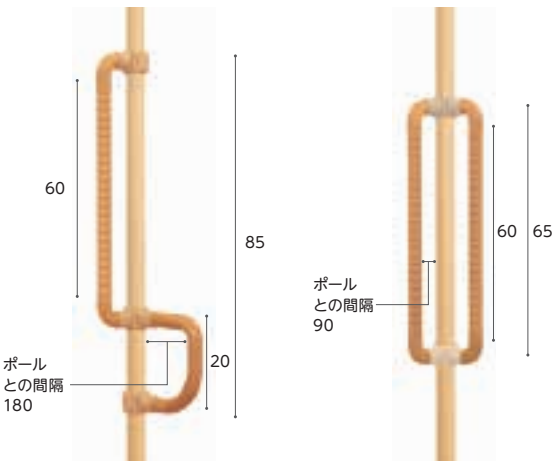

ツイン手すり W+D

ツイン手すり W+W



特徴

ブラケットを左右又は上
下を組み替えることによ
り、1種類で90°、135°、
180°の組み合わせが可
能になりました。

商品名	商品番号	商品コード
ツイン手すり W+D	27-8310-1	00254-000425

ご利用者負担額 (1割)	(2割)	円	月額レンタル料金
円	(3割)	円	円

商品名	商品番号	商品コード
ツイン手すり W+W	27-8311-1	00254-000432

ご利用者負担額 (1割)	(2割)	円	月額レンタル料金
円	(3割)	円	円

ベスポジ-e 基本セット

DIPPERホクメイ

在庫限定品

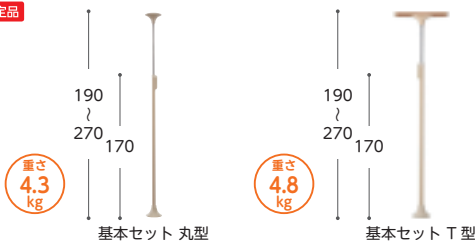

ロックストッパーがワンタッチになりました。

商品名	商品番号	商品コード
基本セット 丸型	27-6847-1	00254-000052

手すり部直径:4.5cm 天井ベース直径:20cm

ご利用者負担額 (1割)	(2割)	円	月額レンタル料金
円	円	円	円

商品名	商品番号	商品コード
基本セット T型	27-6846-1	00254-000051

手すり部直径:4.5cm 天井ベース直径:幅60×奥行12cm

ご利用者負担額 (1割)	(2割)	円	月額レンタル料金
円	円	円	円

基本セット 屋内 歩行 立ち座り 移乗 座位保持 立位保持 基本セット 屋外 歩行 立位保持 防水

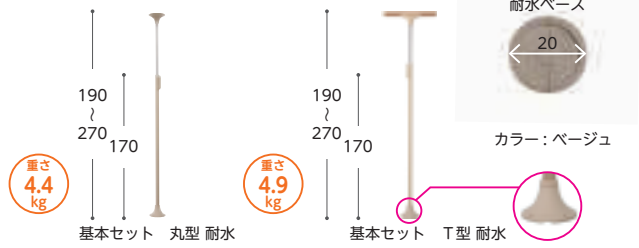

下部ベースを防水ベースに交換することで、屋外での使用も可能となります。

商品名	商品番号	商品コード
基本セット 丸型 防水	27-6845-1	00254-000053

手すり部直径:4.5cm 天井ベース直径:20cm

ご利用者負担額 (1割)	(2割)	円	月額レンタル料金
円	円	円	円

商品名	商品番号	商品コード
基本セット T型 防水	27-6844-1	00254-000066

手すり部直径:4.5cm 天井ベース直径:幅60×奥行12cm

ご利用者負担額 (1割)	(2割)	円	月額レンタル料金
円	円	円	円

ベスポジ-e

DIPPERホクメイ

基本セットに取り付けて使用する手すりのセットです。

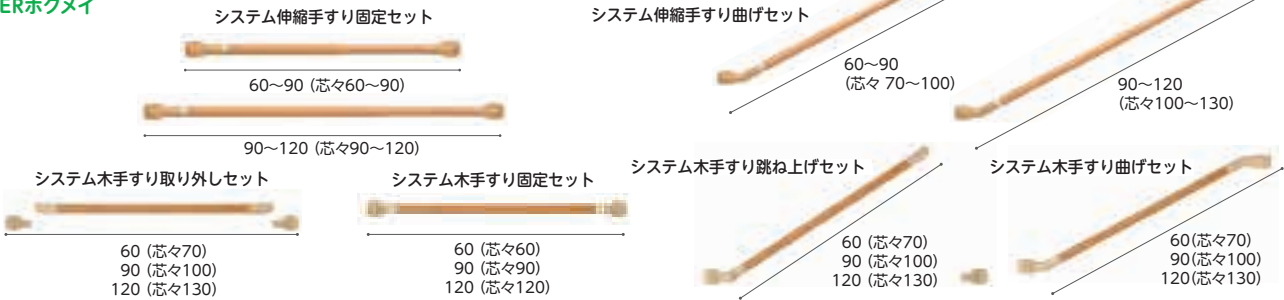

システム伸縮手すり固定セット		システム伸縮手すり固定セット		システム伸縮手すり曲げセット		システム伸縮手すり曲げセット	
サイズ	商品番号	サイズ	商品番号	サイズ	商品番号	サイズ	商品番号
60~90cm	27-6970-1	90~120cm	27-6971-1	60~90cm	27-6972-1	90~120cm	27-6973-1
商品コード	00254-000169	商品コード	00254-000170	商品コード	00254-000171	商品コード	00254-000172
ご利用者負担額(1割)	円	ご利用者負担額(1割)	円	ご利用者負担額(1割)	円	ご利用者負担額(1割)	円
(2割)	円	(2割)	円	(2割)	円	(2割)	円
(3割)	円	(3割)	円	(3割)	円	(3割)	円
月額レンタル料金	円	月額レンタル料金	円	月額レンタル料金	円	月額レンタル料金	円
商品名		商品名		商品名		商品名	
システム木手すり取り外しセット		システム木手すり取り外しセット		システム木手すり取り外しセット		システム木手すり跳ね上げセット	
サイズ	商品番号	サイズ	商品番号	サイズ	商品番号	サイズ	商品番号
60cm	27-6940-1	90cm	27-6941-1	120cm	27-6942-1	60cm	27-6937-1
商品コード	00254-000116	商品コード	00254-000065	商品コード	00254-000120	商品コード	00254-000115
ご利用者負担額(1割)	円	ご利用者負担額(1割)	円	ご利用者負担額(1割)	円	ご利用者負担額(1割)	円
(2割)	円	(2割)	円	(2割)	円	(2割)	円
(3割)	円	(3割)	円	(3割)	円	(3割)	円
月額レンタル料金	円	月額レンタル料金	円	月額レンタル料金	円	月額レンタル料金	円
商品名		商品名		商品名		商品名	
システム木手すり跳ね上げセット		システム木手すり跳ね上げセット		システム木手すり固定セット		システム木手すり固定セット	
サイズ	商品番号	サイズ	商品番号	サイズ	商品番号	サイズ	商品番号
90cm	27-6938-1	120cm	27-6939-1	60cm	27-6931-1	90cm	27-6932-1
商品コード	00254-000064	商品コード	00254-000119	商品コード	00254-000113	商品コード	00254-000062
ご利用者負担額(1割)	円	ご利用者負担額(1割)	円	ご利用者負担額(1割)	円	ご利用者負担額(1割)	円
(2割)	円	(2割)	円	(2割)	円	(2割)	円
(3割)	円	(3割)	円	(3割)	円	(3割)	円
月額レンタル料金	円	月額レンタル料金	円	月額レンタル料金	円	月額レンタル料金	円
商品名		商品名		商品名		商品名	
システム木手すり固定セット		システム木手すり曲げセット		システム木手すり曲げセット		システム木手すり曲げセット	
サイズ	商品番号	サイズ	商品番号	サイズ	商品番号	サイズ	商品番号
120cm	27-6933-1	60cm	27-6934-1	90cm	27-6935-1	120cm	27-6936-1
商品コード	00254-000117	商品コード	00254-000114	商品コード	00254-000063	商品コード	00254-000118
ご利用者負担額(1割)	円	ご利用者負担額(1割)	円	ご利用者負担額(1割)	円	ご利用者負担額(1割)	円
(2割)	円	(2割)	円	(2割)	円	(2割)	円
(3割)	円	(3割)	円	(3割)	円	(3割)	円
月額レンタル料金	円	月額レンタル料金	円	月額レンタル料金	円	月額レンタル料金	円
商品名		商品名		商品名		商品名	

床ずれ
防止用具

体位
変換器

認知症
老人徘徊
感知機器

手すり

歩行
補助杖

歩行器

車椅子・
車椅子
付属品

スロープ

移動用
リフト・
つり具

介護保険
購入
対象品

販売品

情報



床ずれ
防止用具

体位
変換器

認知症
老人徘徊
感知機器

手すり

歩行
補助杖

歩行器

車椅子・
車椅子
付属品

スロープ

移動用
リフト・
つり具

介護保険
購入
対象品

販売品

情報

ベスポジ-e ウェーブ型 手すり/手すりリング

DIPPERホクメイ

立ち座りの際の補助に使用します。主には正面に向かって取付け両手で握んで、立ち上がりのサポートに使います。

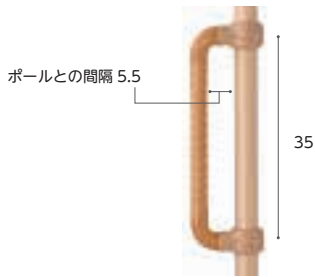

ウェーブ型手すり

商品名	商品番号	商品コード
ウェーブ型手すり	27-6924-1	00254-000130
ご利用者負担額 (1割)	円 (2割)	円 (3割)
	円	円
		円

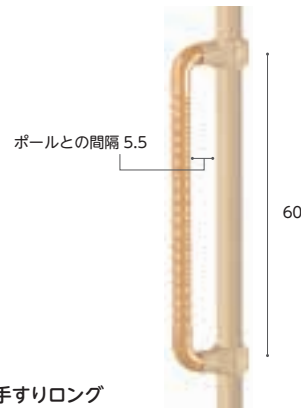

ウェーブ型手すりリング

商品名	商品番号	商品コード
ウェーブ型手すりリング	27-6927-1	00254-000133
ご利用者負担額 (1割)	円 (2割)	円 (3割)
	円	円
		円

ベスポジ-e グリップアーム-e

DIPPERホクメイ

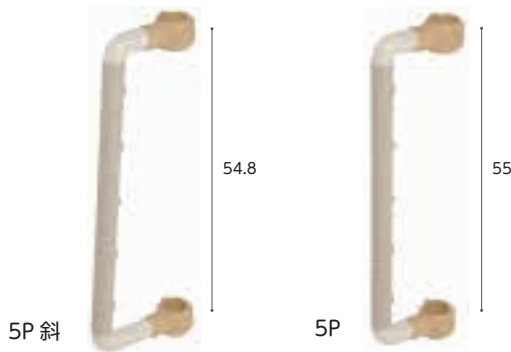

5P 斜

5P

握り部に凹凸の滑り止めがついた、水にぬれても滑りにくい樹脂製の手すりです。

商品名	商品番号	商品コード
5P斜	27-6928-1	00254-000142
ご利用者負担額 (1割)	円 (2割)	円 (3割)
	円	円
		円

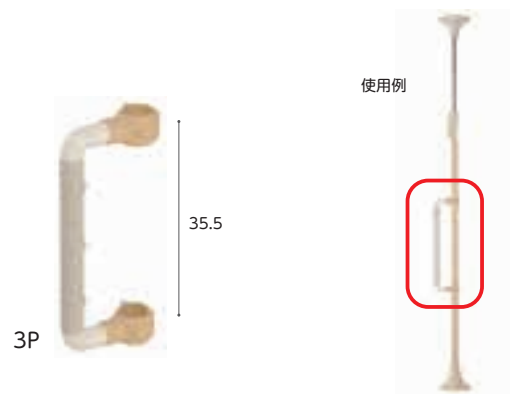

3P

商品名	商品番号	商品コード
5P	27-6929-1	00254-000143
ご利用者負担額 (1割)	円 (2割)	円 (3割)
	円	円
		円

商品名	商品番号	商品コード
3P	27-6930-1	00254-000144
ご利用者負担額 (1割)	円 (2割)	円 (3割)
	円	円
		円

ベスポジ-e b型手すり/b型手すりリング D型手すり/I型手すりリング

DIPPERホクメイ

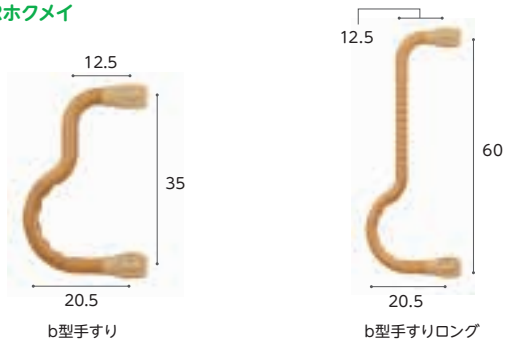

b型手すり

b型手すりリング



D型手すり

I型手すりリング

商品名	商品番号	商品コード
b型手すり	27-7857-1	00254-000367
ご利用者負担額 (1割)	円 (2割)	円 (3割)
	円	円
		円

商品名	商品番号	商品コード
b型手すりリング	27-7858-1	00254-000368
ご利用者負担額 (1割)	円 (2割)	円 (3割)
	円	円
		円

商品名	商品番号	商品コード
D型手すり	27-7859-1	00254-000369
ご利用者負担額 (1割)	円 (2割)	円 (3割)
	円	円
		円

商品名	商品番号	商品コード
I型手すりリング	27-7860-1	00254-000370
ご利用者負担額 (1割)	円 (2割)	円 (3割)
	円	円
		円

ベストポジション-e 円型手すり/角型手すり

DIPPERホクメイ

ベッドや椅子からの立ち座りの補助、ベッドや椅子の横にある車椅子やポータブルトイレ等への移乗の際に使用します。

円型手すり



直径 28.2

角型手すり



20.2

30.2

※手すりをオフセットさせたり横位置にして使用できます。

商品名	商品番号	商品コード
円型手すり	27-6925-1	00254-000131
ご利用者負担額 (1割)	(2割) 円	月額レンタル料金 (3割) 円

商品名	商品番号	商品コード
角型手すり	27-6926-1	00254-000132
ご利用者負担額 (1割)	(2割) 円	月額レンタル料金 (3割) 円

床ずれ
防止用具

体位
変換器

認知症
老人徘徊
感知機器

手すり

ベストポジション-e 膝当て手すり/肘置き手すり/プッシュ手すり

DIPPERホクメイ

立ち座りから車椅子への移乗に使用できます。

膝当て手すり



肘置き手すり



プッシュ手すり



プッシュ手すり 使用例



商品名	商品番号	商品コード
膝当て手すり	27-6921-1	00254-000127
ご利用者負担額 (1割)	(2割) 円	月額レンタル料金 (3割) 円

商品名	商品番号	商品コード
肘置き手すり	27-6922-1	00254-000128
ご利用者負担額 (1割)	(2割) 円	月額レンタル料金 (3割) 円

商品名	商品番号	商品コード
プッシュ手すり	27-6923-1	00254-000129
ご利用者負担額 (1割)	(2割) 円	月額レンタル料金 (3割) 円

歩行
補助杖

歩行器

車椅子・
車椅子
付属品

スロープ

移動用
リフト・
つり具

玄関アーム レギュラー

DIPPERホクメイ

- セット内容
- ・特殊滑り止めシート 1点
 - ・補助ベース 1点
 - ・丸グリップ 2点
 - ・玄関アーム 1点



設置段差
0 ~ 40

使用例



設置例

ベストポジションパーに追加することで玄関用として使用いただけます。高い位置を支持出来る為、安定した姿勢で昇降動作をサポート出来ます。

商品名	商品番号	商品コード
玄関アーム レギュラー	27-6671-1	00254-000159
ご利用者負担額 (1割)	(2割) 円	月額レンタル料金 (3割) 円

対応段差: 0 ~ 40cm (無段階) 手すり部直径: 3.5cm

介護保険
購入
対象品

販売品

情報

よかレール マット付

⚠ 予測できない行動をとられる利用者（認知症など）や、自力で危険な状態から回避できない利用者につきましては、使用をお控えください。

屋内 立ち座り 立位保持 歩行
ロングタイプのみ

床ずれ
防止用具

プラッツ

高さが70～86cmで、4cm刻み（70/74/78/82/86cm）5段階の調整ができ、横手すりを4本配置しているため、幅広い体格の方、様々な使い方に対応できます。

体位
変換器

認知症
老人徘徊
感知機器

手すり

歩行
補助杖

歩行器

車椅子・
車椅子
付属品

スロープ

移動用
リフト・
つり具



センタータイプ マット付
PJ01-ASM1 (N)

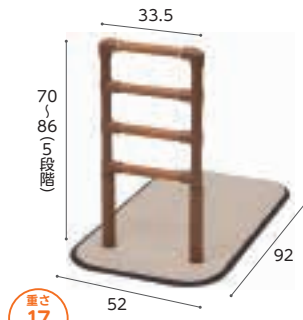

サイドタイプ マット付
PJ01-ALM1 (N)



コーナータイプ マット付
PJ01-CSM1 (N)



ロングタイプ マット付
PJ01-BLM1・2 (N)



重さ
13
kg

重さ
17
kg

重さ
13.5
kg

重さ
17.5
kg



商品名	商品番号	商品コード
センタータイプ マット付 PJ01-ASM1 (N)	27-8280-1	00631-000726
握り手直径：3.2cm 重さ：13kg		
ご利用者負担額 (1割)	(2割)	円
円	円	円
月額レンタル料金	円	円
商品名	商品番号	商品コード
サイドタイプ マット付 PJ01-ALM1 (N)	27-8282-1	00631-000727
握り手直径：3.2cm 重さ：17kg		
ご利用者負担額 (1割)	(2割)	円
円	円	円
月額レンタル料金	円	円
商品名	商品番号	商品コード
コーナータイプ マット付 PJ01-CSM1 (N)	27-8281-1	00631-000730
握り手直径：3.2cm 重さ：13.5kg		
ご利用者負担額 (1割)	(2割)	円
円	円	円
月額レンタル料金	円	円
商品名	商品番号	商品コード
ロングタイプ マット付 PJ01-BLM1・2 (N)	27-8283-1	00631-000728
握り手直径：3.2cm 重さ：17.5kg		
ご利用者負担額 (1割)	(2割)	円
円	円	円
月額レンタル料金	円	円
商品名	商品番号	商品コード
ストッパー PJ01-T1 (2個1組)	27-8150-1	00631-000758
重さ：0.7kg		
ご利用者負担額 (1割)	(2割)	円
円	円	円
月額レンタル料金	円	円

介護保険
購入
対象品

販売品

情報

よかオモシ/よかレール連結バー

プラッツ

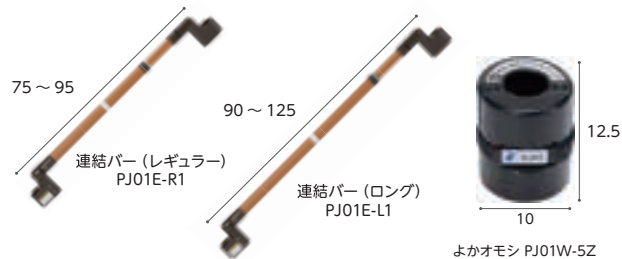

よかオモシ PJ01W-5Z

重さ 2 kg 重さ 2.4 kg 重さ 5 kg
連結バー(レギュラー) 連結バー(ロング) よかオモシ

よかオモシ+連結バー取付例



商品名	商品番号	商品コード
連結バー(レギュラー) PJ01E-R1	27-8288-1	00631-000798
サイズ：長さ75～95cm 重さ：2.0kg		
ご利用者負担額 (1割)	(2割)	円
円	円	円
月額レンタル料金	円	円
商品名	商品番号	商品コード
連結バー(ロング) PJ01E-L1	27-8290-1	00631-000799
サイズ：長さ90～125cm 重さ：2.4kg		
ご利用者負担額 (1割)	(2割)	円
円	円	円
月額レンタル料金	円	円

商品名	商品番号	商品コード
よかオモシ PJ01W-5Z	27-8284-1	00631-000764
サイズ：高さ12.5cm 直径：10cm 重さ：5.0kg		
ご利用者負担額 (1割)	(2割)	円
円	円	円
月額レンタル料金	円	円

たちあっぷ

⚠️ 予測できない行動をとられる利用者(認知症など)や、自力で危険な状態から回避できない利用者につきましては、使用をお控えください。

屋内 立ち座り 座位保持 歩行

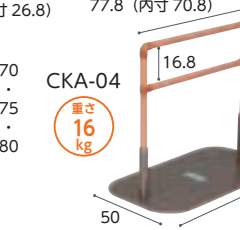
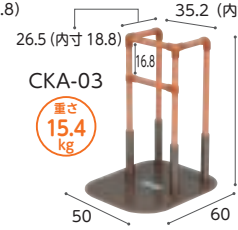
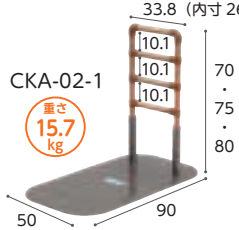

商品名	重さ(kg)	商品番号	商品コード	ご利用者負担額(1割)	ご利用者負担額(2割)	ご利用者負担額(3割)	月額レンタル料金
CKA-01-1	11.9	27-6698-1	00055-000119	円	円	円	円
CKA-02-1	15.7	27-6699-1	00055-000120	円	円	円	円
CKA-03	15.4	27-6331-1	00055-000073	円	円	円	円
CKA-04	16	27-6332-1	00055-000074	円	円	円	円
ベッドでとまるくん L字型	-	27-6477-1	00055-000211	円	円	円	円
かいじょくん CKA-K	1.4	27-6768-1	00055-000145	円	円	円	円

床ずれ
防止用具

体位
変換器

認知症
老人徘徊
感知機器

手すり

たよレール

⚠️ たよレールにたよレールアップを取り付ける際は必ずたよレールアームを併用してください。

たよレールアップ
BZO-12



商品名	重さ(kg)	商品番号	商品コード	ご利用者負担額(1割)	ご利用者負担額(2割)	ご利用者負担額(3割)	月額レンタル料金
BZ-N01(N)	11.6	27-6525-1	01265-000054	円	円	円	円
BZ-N02(N)	15.5	27-6526-1	01265-000055	円	円	円	円
BZ-N03(N)	15.2	27-6527-1	01265-000056	円	円	円	円
BZ-N04(N)	15.7	27-6666-1	01265-000087	円	円	円	円
たよレールアップ BZO-12	約0.58	27-6975-1	01265-000175	円	円	円	円
たよレールアーム BZO-10(N)	0.3	27-6675-1	01265-000131	円	円	円	円

歩行
補助杖

歩行器

車椅子・
車椅子
付属品

スロープ

移動用
リフト・
つり具

ルーツ (絞りグリップ)

モルテン

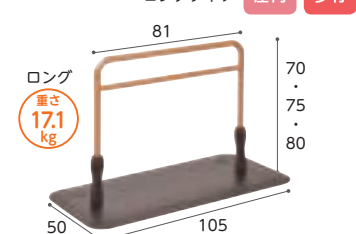
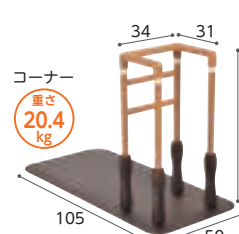
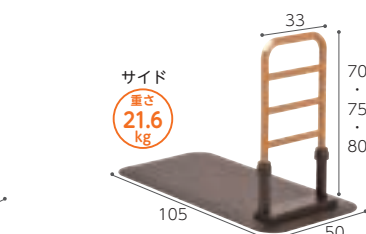
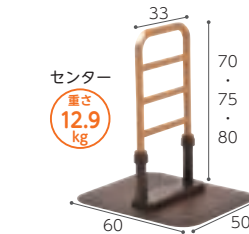

置くだけで使える安心感・安全性を向上した床置き型手すりです。

商品名	商品番号	商品コード
センタータイプ	27-6524-1	00054-000117
にぎり手直径 (楕円): トップグリップ 4 × 3.1cm、ミドルグリップ 3.1 × 2.8cm 重さ: 12.9kg		
ご利用者負担額 (1割)	(2割)	円
	(3割)	円
月額レンタル料金		円
商品名	商品番号	商品コード
サイドタイプ	27-6523-1	00054-000116
にぎり手直径 (楕円): トップグリップ 4 × 3.1cm、ミドルグリップ 3.1 × 2.8cm 重さ: 21.6kg		
ご利用者負担額 (1割)	(2割)	円
	(3割)	円
月額レンタル料金		円

ベッドサイド等からの立ち上がり・姿勢保持・転落防止をサポートします。

商品名	商品番号	商品コード
コーナータイプ	27-6559-1	00054-000132
にぎり手直径 (楕円): トップグリップ 4 × 3.1cm、ミドルグリップ 3.1 × 2.8cm 重さ: 20.4kg		
ご利用者負担額 (1割)	(2割)	円
	(3割)	円
月額レンタル料金		円
商品名	商品番号	商品コード
ロングタイプ	27-6560-1	00054-000133
にぎり手直径 (楕円): トップグリップ 4 × 3.1cm、ミドルグリップ 3.1 × 2.8cm 重さ: 17.1kg		
ご利用者負担額 (1割)	(2割)	円
	(3割)	円
月額レンタル料金		円

介護保険
購入
対象品

販売品

情報

手すり

床ずれ
防止用具

体位
変換器

認知症
老人徘徊
感知機器

手すり

歩行
補助杖

歩行器

車椅子・
車椅子
付属品

スロープ

移動用
リフト・
つり具

介護保険
購入
対象品

販売品

情報

スムーディ 屋内用らくらくダブル

パナソニックエイジフリー



⚠️ 予測できない行動をとられる利用者（認知症など）や、自力で危険な状態から回避できない利用者につきましては、使用をお控えください。

屋内 立ち座り 移乗 立位保持

商品名	商品番号	商品コード
屋内用らくらくダブル XPN-L80819	27-8104-1	00980-000412
幅78×奥行60×高さ 70~85(7段階) cm 重さ:26.5kg		
ご利用者負担額 (1割)	(2割)	円
月額レンタル料金	(3割)	円
商品名	商品番号	商品コード
屋内用らくらくダブル XPN-L80822	27-8107-1	00980-000415
幅78×奥行60×高さ 70~85(7段階) cm 重さ:23kg		
ご利用者負担額 (1割)	(2割)	円
月額レンタル料金	(3割)	円
商品名	商品番号	商品コード
屋内用らくらくダブル XPN-L80824	27-8109-1	00980-000417
幅78×奥行60×高さ 70~85(7段階) cm 重さ:23kg		
ご利用者負担額 (1割)	(2割)	円
月額レンタル料金	(3割)	円

歩行サポート手すり スムーディ 屋内用

パナソニックエイジフリー



屋内 立ち座り
立位保持 移乗

⚠️ 予測できない行動をとられる利用者（認知症など）や、自力で危険な状態から回避できない利用者につきましては、使用をお控えください。
お家の中の移動をやすく。廊下などのつたい歩きをサポート。

商品名	商品番号	商品コード
歩行サポート手すり スムーディ 屋内用	27-7619-1	00980-000363
幅 60×奥行 90×高さ 70~85(7段階) cm 重さ:22kg		
ご利用者負担額 (1割)	(2割)	円
月額レンタル料金	(3割)	円

すっきり手すり クリンディ/ベッド用アーム

パナソニックエイジフリー

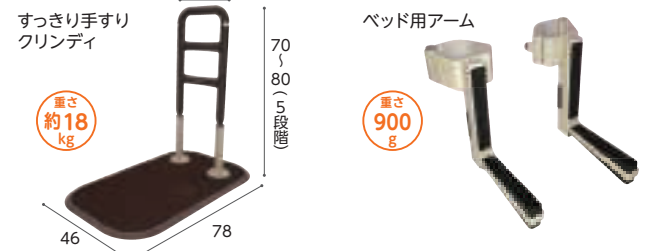

屋内 立ち座り
立位保持

商品名	商品番号	商品コード
クリンディ(PN-L80501)	27-7219-1	00980-000326
にぎり手直径: 3.5cm 幅 46×奥行 78×高さ 70~80 (5段階) cm 重さ: 約18kg		
ご利用者負担額 (1割)	(2割)	円
月額レンタル料金	(3割)	円
商品名	商品番号	商品コード
ベッド用アーム(PN-L80511)	27-7220-1	00980-000327
長さ 19.1×幅 9.2×高さ 14.5 cm 重さ: 900g (1個 450g)		
ご利用者負担額 (1割)	(2割)	円
月額レンタル料金	(3割)	円

折りたたみ可能な面手すり スタンディ

パナソニックエイジフリー

最上手すりには、樹脂カバーで滑りにくく冬場も冷たくない仕様

安心して身体を預けられる幅 42.5cm

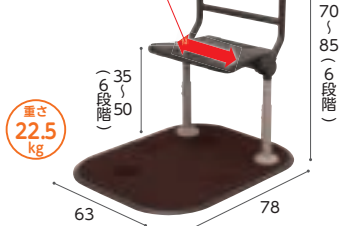

平面部が簡単に折りたためるレバー

- 面手すりと棒手すりの両方を備えることで、立ち上がりや、立ったままの動作が不安定な方をサポートします。
- 折りたたみ可能な省スペース設計のため、活用の場が広がり、低い上がり框の立ち座りや歩き出しをサポートします。
- 布団での起き上がり、立ち上がり、ベッドでの起き上がり、立ち上がりをサポートします。

屋内 立ち座り
立位保持 移乗

商品名	商品番号	商品コード
スタンディ(PN-L80401C)	27-6957-1	00980-000315
サイズ:幅63×奥行78×高さ70~85(6段階)cm 面高さ35~50(6段階)cm 最大使用者体重:100kg 重さ:22.5kg		
ご利用者負担額 (1割)	(2割)	円
月額レンタル料金	(3割)	円

室内用自在手すり ツインディ

パナソニックエイジフリー



屋内 立ち座り
立位保持 移乗

⚠️ 予測できない行動をとられる利用者（認知症など）や、自力で危険な状態から回避できない利用者につきましては、使用をお控えください。
左右の手すりが独立して角度調整（60度~300度まで30度ピッチ）できる、1台2役の床置き手すりです。症状や環境にあわせて様々なシーンに対応可能です。

商品名	商品番号	商品コード
室内用自在手すり ツインディ	27-6686-1	00980-000203
幅 63×奥行 78×高さ 70~85(6段階) cm 重さ:約21.5kg		
ご利用者負担額 (1割)	(2割)	円
月額レンタル料金	(3割)	円

自在手すり ツインディ 水廻り用

パナソニックエイジフリー

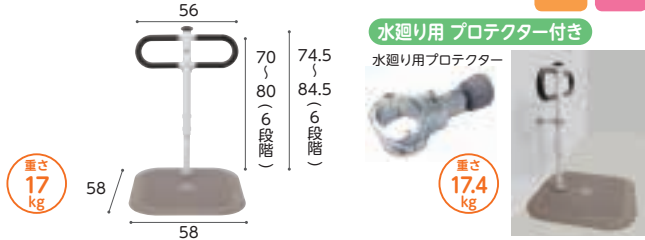

⚠️ 予測できない行動をとられる利用者(認知症など)や、自力で危険な状態から回避できない利用者につきましては、使用をお控えください。
水廻り環境での転倒リスクの低減や一連の動作をサポート。

商品名	商品番号	商品コード
自在手すり ツインディ 水廻り用	27-7627-1	00980-000364
ご利用者負担額 (1割)	(2割)	円
月額レンタル料金	円	円
商品名	商品番号	商品コード
自在手すり ツインディ 水廻り用 プロテクター付き	27-7629-1	00980-000365
幅 58×奥行 58×手すり高さ 70~80(6段階) cm 重さ:17kg(プロテクター付き:17.4kg)	(2割)	円
ご利用者負担額 (1割)	(3割)	円
月額レンタル料金	円	円

屋内 立ち座り
立位保持 移乗

アットグリップトイレサポート

アロン化成

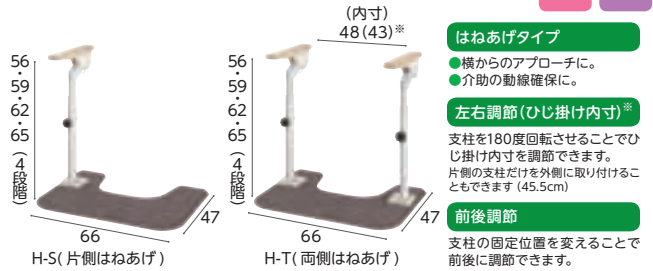

商品名	商品番号	商品コード
トイレサポート H-S	27-7681-1	00221-000577
幅66×奥行47×高さ56・59・62・65cm 重さ:約11.8kg	(2割)	円
ご利用者負担額 (1割)	(3割)	円
月額レンタル料金	円	円
商品名	商品番号	商品コード
トイレサポート H-T	27-7682-1	00221-000578
幅66×奥行47×高さ56・59・62・65cm 重さ:約14.6kg	(2割)	円
ご利用者負担額 (1割)	(3割)	円
月額レンタル料金	円	円

トイレ 立ち座り
移乗 座位保持

はねあげタイプ
●横からのアプローチに。
●介助の動線確保に。
左右調節(ひじ掛け内寸)*
支柱を180度回転させることでひじ掛け内寸を調節できます。片側の支柱だけを外側に取り付けることもできます(45.5cm)
前後調節
支柱の固定位置を変えることで前後に調節できます。

床ずれ
防止用具

体位
変換器

認知症
老人徘徊
感知機器

手すり

ルーツ スモールタイプ

モルテン

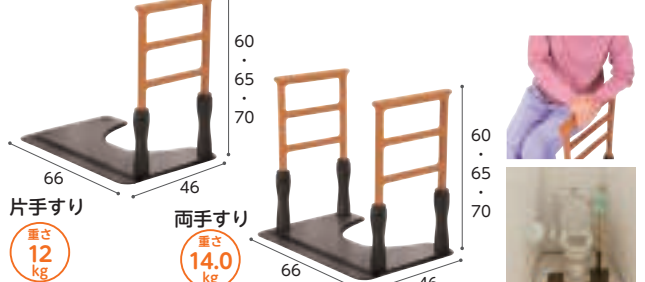

狭いスペースでの立つ・座るの動作をサポート

商品名	商品番号	商品コード
スモールタイプ(片手すり仕様)	27-6801-1	00054-000216
ご利用者負担額 (1割)	(2割)	円
月額レンタル料金	円	円
商品名	商品番号	商品コード
スモールタイプ(両手すり仕様)	27-6832-1	00054-000217
ご利用者負担額 (1割)	(2割)	円
月額レンタル料金	円	円

トイレ 立ち座り

洋式トイレ用スライド手すり(ステンレス)

パナソニックエイジフリー



脚部が出ていないので、トイレにスムーズに近づくことができます。後方にスライドさせたひじ掛けが残るので安心安全に移乗できます。

商品名	商品番号	商品コード
洋式トイレ用スライド手すり(ステンレス)	27-6633-1	00980-000191
サイズ:幅65×奥行45cm ひじ掛け高さ:58~74cm(9段階) ひじ掛け長さ:33cm	(2割)	円
ご利用者負担額 (1割)	(3割)	円
月額レンタル料金	円	円

トイレ 立ち座り
座位保持 移乗

歩行
補助杖

歩行器

車椅子・
車椅子
付属品

スロープ

移動用
リフト・
つり具

安寿洋式トイレ用フレーム S-はねあげR-2(木製ひじ掛けタイプ)+専用スペーサー

アロン化成

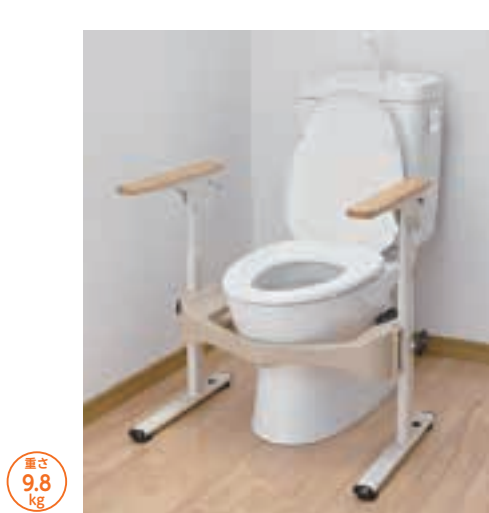

●ひじ掛けがはね上がるので移乗を安心して行えます。



従来商品よりひじ掛が2.5cm長くなり、より使いやすくなりました。足もとがすっきりし、立ち上がり時に邪魔になりにくい本体フレームです。

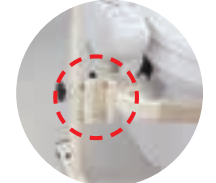

S-はねあげR-2用 専用スペーサー

従来商品よりひじ掛が2.5cm長くなり、より使いやすくなりました。

商品名	商品番号	商品コード
木製ひじ掛けタイプ	27-6625-1	00221-000450
ご利用者負担額 (1割)	(2割)	円
月額レンタル料金	円	円
商品名	商品番号	商品コード
木製ひじ掛けタイプ+専用スペーサー	27-7080-1	00221-000523
サイズ:幅66×奥行55cm ひじ掛け高さ:55~70cm ひじ掛け長さ:40cm	(2割)	円
ご利用者負担額 (1割)	(3割)	円
月額レンタル料金	円	円

トイレ 立ち座り 移乗 座位保持

介護保険
購入
対象品

販売品

情報

床ずれ
防止用具

体位
変換器

認知症
老人徘徊
感知機器

手すり

歩行
補助杖

歩行器

車椅子・
車椅子
付属品

スロープ

移動用
リフト・
つり具

介護保険
購入
対象品

販売品

情報

BS小路 / BS小路SS

シコク

設置が難しい小さな玄関にもスペースを気にせず設置できます。



BS小路

重さ
15.6
kg

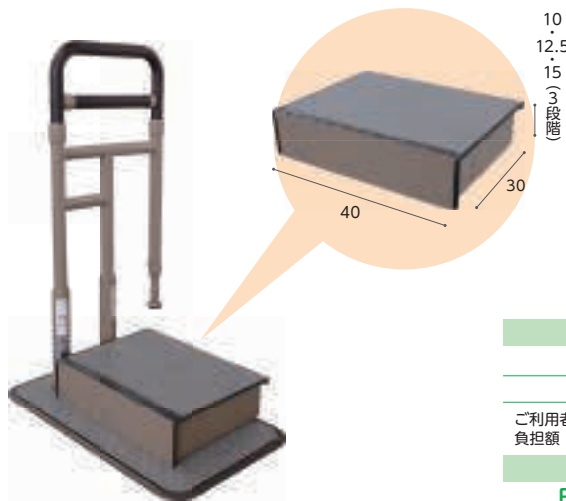

BS小路SS

重さ
25.6
kg

屋内 玄関 立ち座り 移乗 立位保持

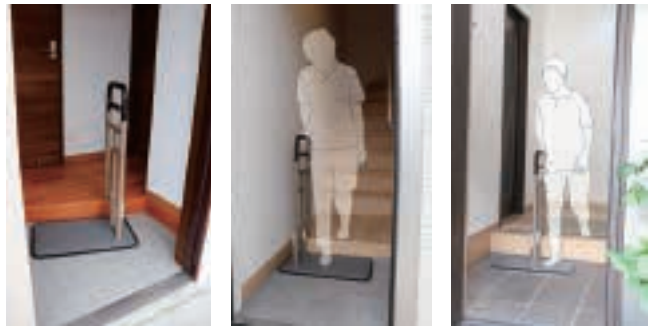

●コンパクトに設置でき、日常動作に安心を

コンパクトな手すりのため、場所を取らず、住環境を広く使え、転倒防止に繋がります。シックな色調で、落ち着いた雰囲気を出します。

●使用者に優しい設計

端面保護カバーとマットの高さを揃えました。床からの段差・傾斜を最小限にし、つまずきにくさを追求しました。



●ステップ台を取り付ける事で 上がりかまちなどの段差の上り下りを 補助します。

●ステップ台の高さは3段階の調節が可能です。

商品名	商品番号	商品コード
BS小路	27-7862-1	01235-000250
手すり部直径: 3.2cm		
ご利用者負担額 (1割)	(2割)	円
	(3割)	円
月額レンタル料金		円
商品名	商品番号	商品コード
BS小路SS	27-8093-1	01235-000256
ご利用者負担額 (1割)	(2割)	円
	(3割)	円
月額レンタル料金		円

BS小桜

シコク

家事や日常の立ち時間が長い作業時に。



BS小桜

重さ
15
kg

屋内 玄関 立ち座り 移乗 立位保持



シンプルなデザインで コンパクトに設置

シンプルかつコンパクトな手すりのため、住環境に馴染みやすく、省スペース性に優れています。場所を取らないため、住環境を広く使えます。

高位置支持で転倒防止に

手すりが最大95cmの高さに調節ができるため、家事や日常の立ちっぱなし作業時に寄りかかれます。また、立位姿勢が安定した状態で手すりをつかんで“一歩”を踏み出せるので、転倒防止に。

商品名	商品番号	商品コード
BS小桜	27-8088-1	01235-000251
手すり部直径: 3.2cm		
ご利用者負担額 (1割)	(2割)	円
	(3割)	円
月額レンタル料金		円

あがりかまち用たちあっぷ ステップ台無し

矢崎化工

⚠️ 予測できない行動をとられる利用者(認知症など)や、自力で危険な状態から回避できない利用者につきましては、使用をお控えください。
あがりかまちに置くだけで手すりが完成します。

玄関 歩行

※片手すりもあります。

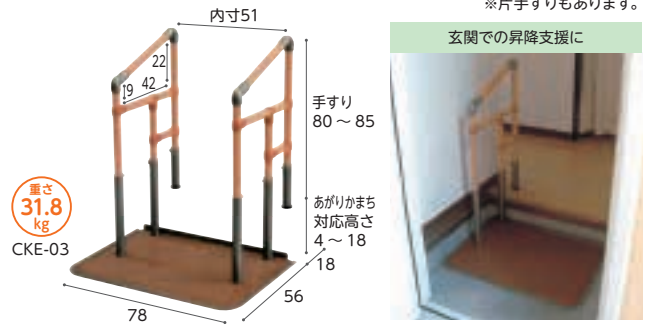
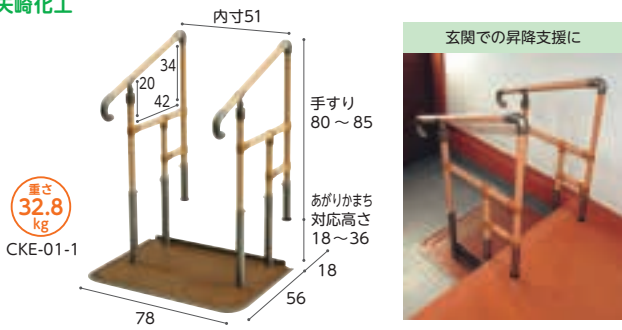

商品名	商品番号	商品コード
両手すり CKE-01-1	27-6538-1	00055-000109
ご利用者負担額 (1割)	(2割)	円
	(3割)	円
月額レンタル料金		円

商品名	商品番号	商品コード
片手すり CKE-02-1	27-6539-1	00055-000110
ご利用者負担額 (1割)	(2割)	円
	(3割)	円
月額レンタル料金		円

商品名	商品番号	商品コード
両手すり CKE-03	27-6497-1	00055-000107
ご利用者負担額 (1割)	(2割)	円
	(3割)	円
月額レンタル料金		円

商品名	商品番号	商品コード
片手すり CKE-04	27-6536-1	00055-000108
ご利用者負担額 (1割)	(2割)	円
	(3割)	円
月額レンタル料金		円

床ずれ
防止用具

体位
変換器

認知症
老人徘徊
感知機器

手すり

あがりかまち用たちあっぷミニ スライドベース無

矢崎化工

⚠️ 予測できない行動をとられる利用者(認知症など)や、自力で危険な状態から回避できない利用者につきましては、使用をお控えください。

玄関 歩行

あがりかま치의段差昇降をサポート。ベースが小さいので集合住宅の玄関にも対応いたします。

握り手直径 3.2cm 対応するあがりかま치의高さ 4~18cm

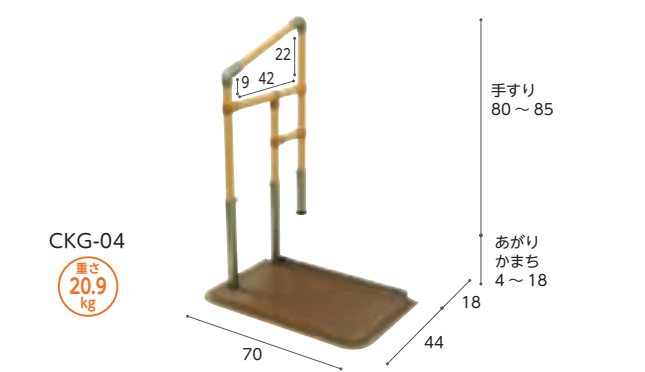
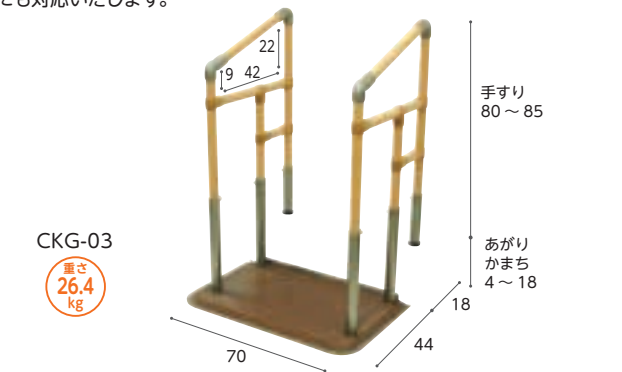

商品名	商品番号	商品コード
スライドベース無両手すり CKG-03	27-6713-1	00055-000125
ご利用者負担額 (1割)	(2割)	円
	(3割)	円
月額レンタル料金		円

商品名	商品番号	商品コード
スライドベース無片手すり CKG-04	27-6714-1	00055-000126
ご利用者負担額 (1割)	(2割)	円
	(3割)	円
月額レンタル料金		円

歩行
補助杖

歩行器

車椅子・
車椅子
付属品

スロープ

移動用
リフト・
つり具

たちあっぷ540

矢崎化工

握り手直径 3.4cm 対応するあがりかま치의高さ 3~18cm

玄関 歩行

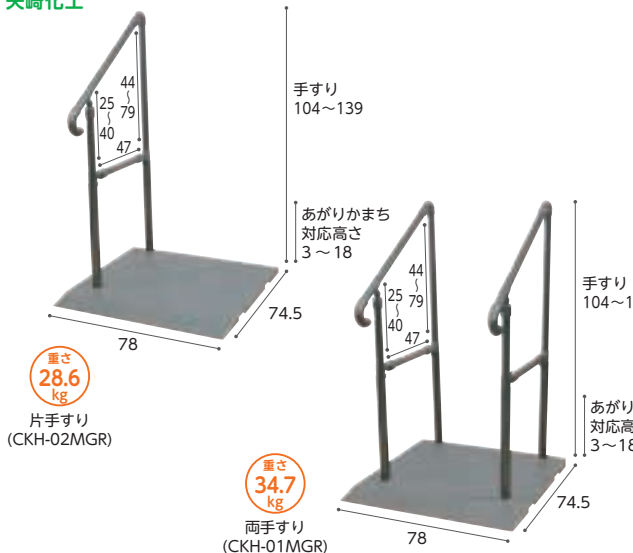

しっかり握ることができる
ディンプルパイプ

⚠️ 予測できない行動をとられる利用者(認知症など)や、自力で危険な状態から回避できない利用者につきましては、使用をお控えください。
錆に強く耐久性のよいステンレス製です。

商品名	商品番号	商品コード
両手すり CKH-01	27-6656-1	00055-000127
ご利用者負担額 (1割)	(2割)	円
	(3割)	円
月額レンタル料金		円

商品名	商品番号	商品コード
片手すり CKH-02	27-6657-1	00055-000128
ご利用者負担額 (1割)	(2割)	円
	(3割)	円
月額レンタル料金		円

介護保険
購入
対象品

販売品

情報

たよれーるSOTOE

⚠ 予測できない行動をとられる利用者（認知症など）や、自力で危険な状態から回避できない利用者につきましては、使用をお控えください。

屋外 屋内 玄関 段差解消 歩行

床ずれ
防止用具

マツ穴

屋内・屋外どちらでも使える
据置式手すりです。

体位
変換器

認知症
老人徘徊
感知機器

手すり

歩行
補助杖

歩行器

車椅子・
車椅子
付属品

スロープ

移動用
リフト・
つり具

介護保険
購入
対象品

販売品

情報



手すりをプレート中央に設置すれば左・右どちらでも利き手で使えます。

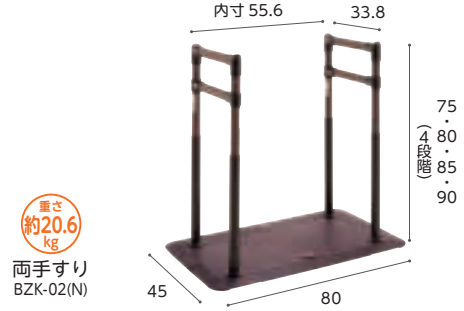

手すりをプレート中央に設置すれば段差の上り・下りどちらでも利き手で使えます。

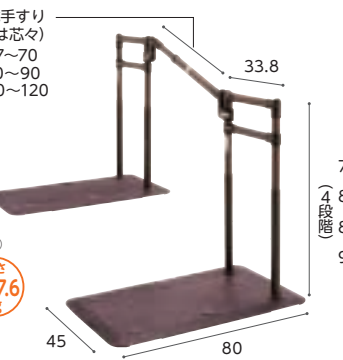

商品名	商品番号	商品コード
片手すり(BZK-01(N))	27-7387-1	01265-000248
幅80×奥行45×高さ75・80・85・90cm 重さ：約17.8kg		
ご利用者負担額 (1割)	(2割) 円	月額レンタル料金 円
	円 (3割)	円
商品名	商品番号	商品コード
片手すりト型570~700(BZK-01S(N))	27-7389-1	01265-000250
幅80×高さ75・80・85・90cm 重さ：約19.3kg		
商品名	商品番号	商品コード
片手すりト型700~900(BZK-01S(N))	27-7390-1	01265-000250
幅80×高さ75・80・85・90cm 重さ：約19.5kg		
商品名	商品番号	商品コード
片手すりト型900~1200(BZK-01S(N))	27-7391-1	01265-000250
幅80×高さ75・80・85・90cm 重さ：約19.8kg		
ご利用者負担額 (1割)	(2割) 円	月額レンタル料金 円
	円 (3割)	円
商品名	商品番号	商品コード
片手すり連続570~700(BZK-01W(N))	27-7395-1	01265-000249
幅80×高さ75・80・85・90cm 重さ：約37.1kg		
商品名	商品番号	商品コード
片手すり連続700~900(BZK-01W(N))	27-7396-1	01265-000249
幅80×高さ75・80・85・90cm 重さ：約37.3kg		
商品名	商品番号	商品コード
片手すり連続900~1200(BZK-01W(N))	27-7397-1	01265-000249
幅80×高さ75・80・85・90cm 重さ：約37.6kg		
ご利用者負担額 (1割)	(2割) 円	月額レンタル料金 円
	円 (3割)	円

商品名	商品番号	商品コード
両手すり(BZK-02(N))	27-7388-1	01265-000251
幅80×奥行45×高さ75・80・85・90cm 重さ：約20.6kg		
ご利用者負担額 (1割)	(2割) 円	月額レンタル料金 円
	円 (3割)	円
商品名	商品番号	商品コード
両手すりト型570~700(BZK-02S(N))	27-7392-1	01265-000252
幅80×高さ75・80・85・90cm 重さ：約23.6kg		
商品名	商品番号	商品コード
両手すりト型700~900(BZK-02S(N))	27-7393-1	01265-000252
幅80×高さ75・80・85・90cm 重さ：約24kg		
商品名	商品番号	商品コード
両手すりト型900~1200(BZK-02S(N))	27-7394-1	01265-000252
幅80×高さ75・80・85・90cm 重さ：約24.6kg		
ご利用者負担額 (1割)	(2割) 円	月額レンタル料金 円
	円 (3割)	円
商品名	商品番号	商品コード
両手すり連続570~700(BZK-02W(N))	27-7398-1	01265-000253
幅80×高さ75・80・85・90cm 重さ：約44.2kg		
商品名	商品番号	商品コード
両手すり連続700~900(BZK-02W(N))	27-7399-1	01265-000253
幅80×高さ75・80・85・90cm 重さ：約44.6kg		
商品名	商品番号	商品コード
両手すり連続900~1200(BZK-02W(N))	27-7400-1	01265-000253
幅80×高さ75・80・85・90cm 重さ：約45.2kg		
ご利用者負担額 (1割)	(2割) 円	月額レンタル料金 円
	円 (3割)	円

たよレールSOTOE ロング型 ト型

マツ六

お出かけ安心、置くだけ手すりのロングタイプ

⚠ 予測できない行動をとられる利用者(認知症など)や、自力で危険な状態から回避できない利用者につきましては、使用をお控えください。

屋外 屋内 玄関 段差解消 歩行



ドアが開く側に設置する場合は、扉下に25mm以上のすき間が必要です。

使用例

床ずれ
防止用具

体位
変換器

認知症
老人徘徊
感知機器

手すり

歩行
補助杖

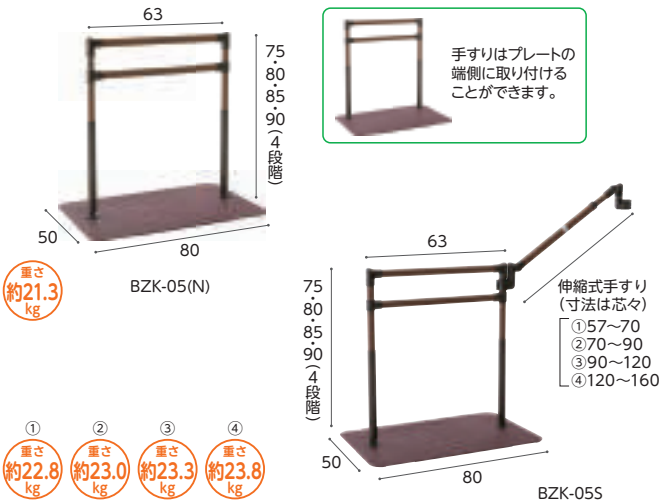

※単体を段差付近で使用する場合は、必ず段差の下に置いてください。
※ドアが開く側に設置する場合は、扉下に25mm以上のすき間が必要です。

商品名	商品番号	商品コード
ロング型 BZK-05(N)	27-8525-1	01265-000316
幅80×奥行50×高さ 75・80・85・90 cm 重さ: 約21.3kg		
ご利用者負担額 (1割)	(2割) 円	月額レンタル料金 円
商品名 <th>商品番号</th> <th>商品コード</th>	商品番号	商品コード
ロング型ト型570~700 BZK-05S	27-8530-1	01265-000320
幅80×奥行50×高さ 75・80・85・90 cm 重さ: 約22.8kg		
商品名 <th>商品番号</th> <th>商品コード</th>	商品番号	商品コード
ロング型ト型700~900 BZK-05S	27-8531-1	01265-000320
幅80×奥行50×高さ 75・80・85・90 cm 重さ: 約23.0kg		
商品名 <th>商品番号</th> <th>商品コード</th>	商品番号	商品コード
ロング型ト型900~1200 BZK-05S	27-8532-1	01265-000320
幅80×奥行50×高さ 75・80・85・90 cm 重さ: 約23.3kg		
商品名 <th>商品番号</th> <th>商品コード</th>	商品番号	商品コード
ロング型ト型1200~1600 BZK-05S	27-8533-1	01265-000321
幅80×奥行50×高さ 75・80・85・90 cm 重さ: 約23.8kg		
ご利用者負担額 (1割)	(2割) 円	月額レンタル料金 円

歩行者

車椅子・
車椅子
付属品

スロープ

移動用
リフト・
つり具

たよレールSOTOE スリム型 ト型

マツ六

⚠ 予測できない行動をとられる利用者(認知症など)や、自力で危険な状態から回避できない利用者につきましては、使用をお控えください。

屋外 屋内 玄関 段差解消 歩行

※スリム型は必ずわたレールEKと合わせて使用してください。



商品名	商品番号	商品コード
スリム片手すりト型570~700(BZK-03S(N))	27-7512-1	01265-000260
幅80×高さ 75・80・85・90 cm 重さ: 約16.2kg		
商品名 <th>商品番号</th> <th>商品コード</th>	商品番号	商品コード
スリム片手すりト型700~900(BZK-03S(N))	27-7513-1	01265-000260
幅80×高さ 75・80・85・90 cm 重さ: 約16.4kg		
商品名 <th>商品番号</th> <th>商品コード</th>	商品番号	商品コード
スリム片手すりト型900~1200(BZK-03S(N))	27-7514-1	01265-000260
幅80×高さ 75・80・85・90 cm 重さ: 約16.7kg		
商品名 <th>商品番号</th> <th>商品コード</th>	商品番号	商品コード
スリム片手すりト型1200~1600(BZK-03S(N))	27-8226-1	01265-000307
幅80×高さ 75・80・85・90 cm 重さ: 約17.2kg		
ご利用者負担額 (1割)	(2割) 円	月額レンタル料金 円

商品名	商品番号	商品コード
スリム両手すりト型570~700(BZK-04S(N))	27-7515-1	01265-000262
幅80×高さ 75・80・85・90 cm 重さ: 約20.1kg		
商品名 <th>商品番号</th> <th>商品コード</th>	商品番号	商品コード
スリム両手すりト型700~900(BZK-04S(N))	27-7516-1	01265-000262
幅80×高さ 75・80・85・90 cm 重さ: 約20.5kg		
商品名 <th>商品番号</th> <th>商品コード</th>	商品番号	商品コード
スリム両手すりト型900~1200(BZK-04S(N))	27-7517-1	01265-000262
幅80×高さ 75・80・85・90 cm 重さ: 約21.1kg		
商品名 <th>商品番号</th> <th>商品コード</th>	商品番号	商品コード
スリム両手すりト型1200~1600(BZK-04S(N))	27-8227-1	01265-000309
幅80×高さ 75・80・85・90 cm 重さ: 約22.1kg		
ご利用者負担額 (1割)	(2割) 円	月額レンタル料金 円

介護保険
購入
対象品

販売品

情報



歩行補助杖

杖の合わせ方

参考元：一般財団法人保健福祉広報協会発行「福祉機器選び方・使い方副読本 基本動作編」

腕 を垂直におろしたときの手首（とう骨もしくは尺骨茎状突起）の高さにグリップがくる長さ

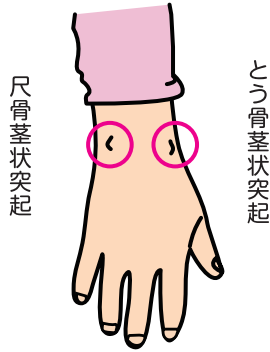

腕 を垂直に下して立位をとっているときの太転子（だいてんし）までの長さ

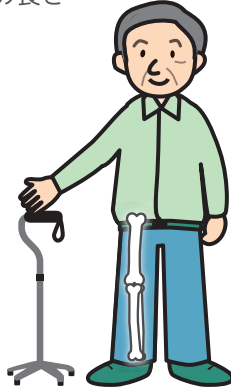

足 の小指の外側 15cm、前方 15cm のところに突いたとき、ひじがかかる曲がる（30°程度）長さ

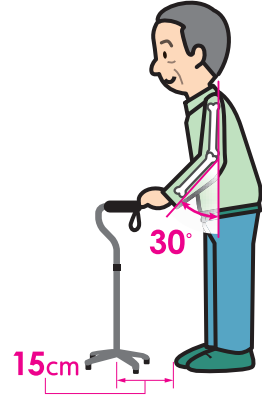

床ずれ
防止用具

体位
変換器

認知症
老人徘徊
感知機器

手すり

歩行
補助杖

歩行器

車椅子・
車椅子
付属品

スロープ

移動用
リフト・
つり具

介護保険
購入
対象品

販売品

情報

楽スマ スリーベース R-101ブラック

ケイ・ホスピア

レ販
対象



<特長>

●超軽量

重くなりがちな多点杖で一本杖と変わらない320gという超軽量を実現しました。嬉しい軽さで使いやすさも抜群です！

●新構造の3面先ゴム

新しく設計されたホームベース形状の先ゴムが面で地面を捉えるので、抜群の安定性を実現しました。材質は滑りにくい合成ゴムを使用。さらに、摩耗しにくい新素材です。



接地面



ベース部



スリムネック
握りやすい
スリムネックタイプ

日本製
SGマーク取得

非課税

重量
320g

超軽量で安定感抜群の3面式多点杖

商品名	商品番号	商品コード
R-101ブラック	24-5662-0	00875-00013
ご利用者負担額 (1割)	(2割)	円
	(3割)	円
		円
		円
		円

四点前後可動・固定式2ウェイステッキ

ユーバ産業

レ販
対象



すずらん



可動・固定切り替えレバー

レバーを動かすだけで前後可動・固定の切り替えができます。



可動・固定2ウェイ機能

可動を切り替えて固定にすることで通常の4点杖としても使用可能。

斜めに杖をついても前後に可動するので、地面に密着しながらより安定した歩行ができます。切り替えレバーで固定にすれば四点杖としても使用可能。

商品名	商品番号	商品コード
TW-0128(ダークグレー)	24-5625-0	01096-000055
TW-0128(すずらん)	24-5629-0	01096-000055
ご利用者負担額 (1割)	(2割)	円
	(3割)	円
		円
		円

非課税

重量
470g

カーボン四点可動式スモールタイプ

非課税 重量 440g

島製作所

レ販対象



支柱が前後に可動して路面に接地しやすい四点式。四点できちんと接地し、坂道などでも使用可能です。左右両用。

商品名	商品番号	商品コード
カーボン柄グレー	24-5510-0	00576-000033
ご利用者負担額 (1割)	(2割) 円	月額レンタル料金 (3割) 円

オールカーボンオッドケイン四点式

非課税 重量 約400g

島製作所

レ販対象

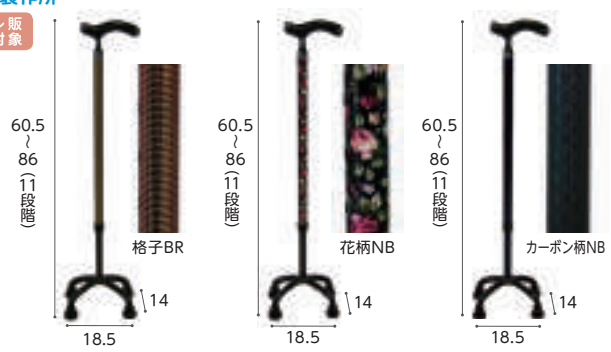

超軽量400gの4点杖です。最低高60.5cmで、身長の高い方にも対応します。

商品名	商品番号	商品コード
格子BR	24-5467-0	00576-000031
花柄NB	24-5473-0	00576-000031
カーボン柄NB	24-5477-0	00576-000031
ご利用者負担額 (1割)	(2割) 円	月額レンタル料金 (3割) 円

床ずれ
防止用具

体位
変換器

認知症
老人徘徊
感知機器

手すり

テトラ・ケインα

非課税 重量 S:500g

重量 M:530g

田辺プレス

レ販対象



右・左の切替えができて、にぎりやすいオリジナルグリップ。左右両用。

商品名	商品番号	商品コード
テトラ・ケインα(青墨)S	24-5688-0	01105-000033
ご利用者負担額 (1割)	(2割) 円	月額レンタル料金 (3割) 円
商品名	商品番号	商品コード
テトラ・ケインα(青墨)M	24-5689-0	01105-000034
材質:(杖) マグネシウム合金(石突キャップ・グリップ) エラストマー		
ご利用者負担額 (1割)	(2割) 円	月額レンタル料金 (3割) 円

四点杖 CMS-40S

非課税 重量 980g

松永製作所

レ販対象



身長の高い方にも使いやすい長めのサイズ。左右両用。

商品名	商品番号	商品コード
CMS-40S	24-5303-0	00066-000222
ご利用者負担額 (1割)	(2割) 円	月額レンタル料金 (3割) 円

歩行器

車椅子・
車椅子
付属品

スロープ

移動用
リフト・
つり具

ロフトランドクラッチ CMS-60L

非課税 重量 575g

松永製作所

レ販対象

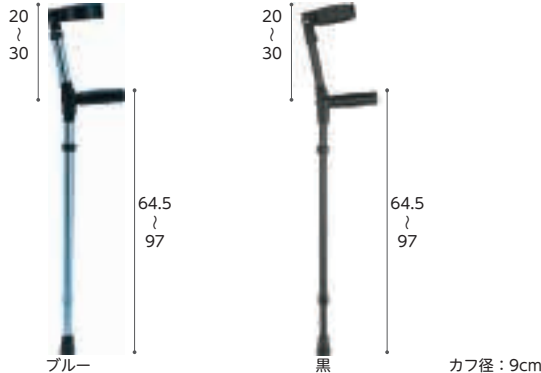

左右どちらでも使用でき、高さ調節も可能です。

商品名	商品番号	商品コード
ブルー	24-5466-0	00066-000194
黒	24-5466-0	00066-000194
ご利用者負担額 (1割)	(2割) 円	月額レンタル料金 (3割) 円

サイドウォーカー MRB-02031

非課税 重量 1750g

ミキ

レ販対象

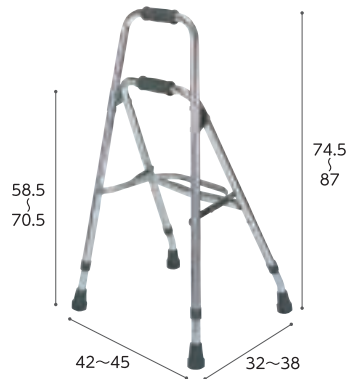

立ち上がりの支持や歩行バランスを保ち、体をしっかりサポート。歩行訓練にも。

商品名	商品番号	商品コード
MRB-02031	24-5304-0	00122-000118
折りたたみ時: 全幅41.5~44×奥行7×全高78~90.5cm		
ご利用者負担額 (1割)	(2割) 円	月額レンタル料金 (3割) 円

介護保険
購入
対象品

販売品

情報



床ずれ
防止用具

体位
変換器

認知症
老人徘徊
感知機器

手すり

歩行
補助杖

歩行器

車椅子・
車椅子
付属品

スロープ

移動用
リフト・
つり具

介護保険
購入
対象品

販売品

情報

歩行器の使い方

固定型

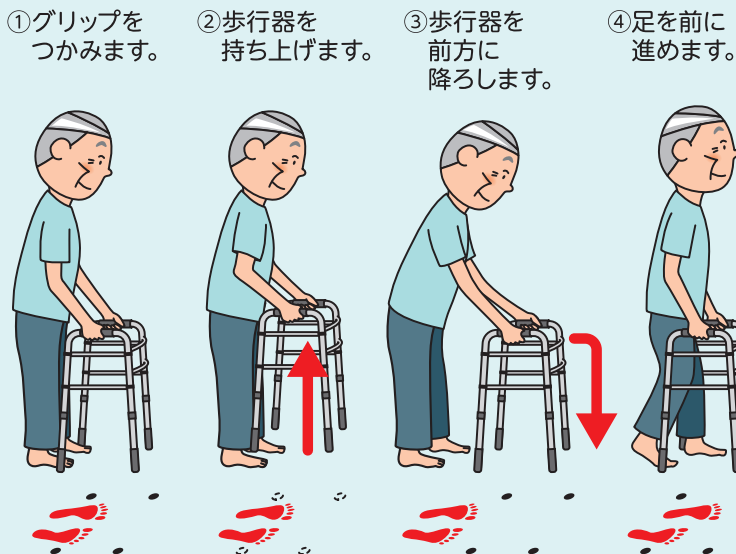

交互式

①グリップを握ります。



②左アームを前に出します。



③右足を前に出します。



④左足を前に出します。



⑤右アームを前に出します。



⑥左足を前に出します。



⑦右足を前に出します。



②～⑦を繰り返します。

キャスター付き

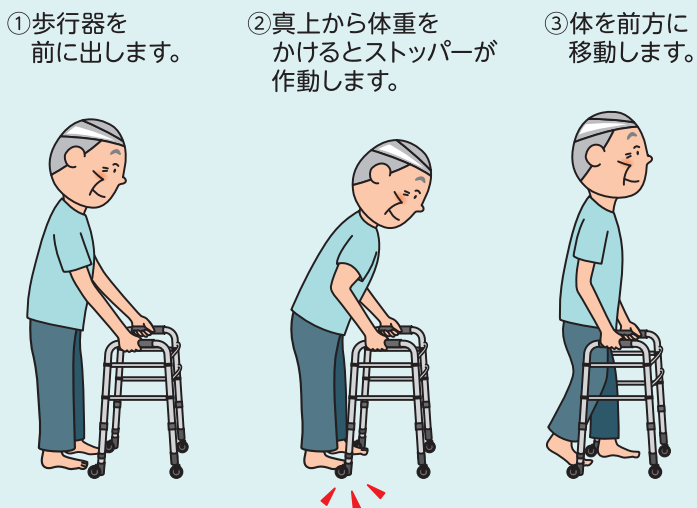

歩行車

馬蹄型歩行器

歩行器を握るのではなく、腕や脇をかけて体を支えながら歩くことができます



四輪歩行器

グリップが握りやすく、休憩しながら歩くことができます

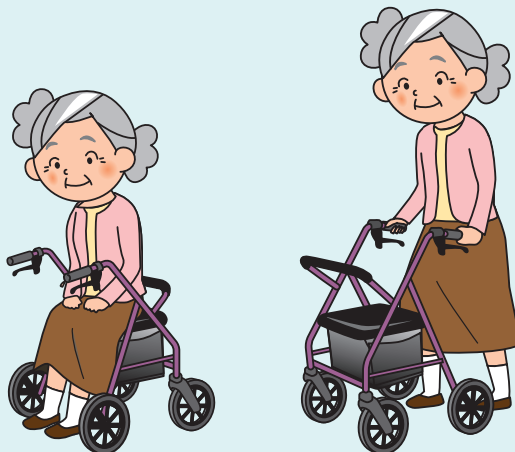

ジスタ

幸和製作所

駐車ブレーキ操作が必要ない歩行車



70
~
91
(8段階)



折りたたみ時

折り
たたみ
重さ
5.9
kg
屋内 屋外

床ずれ
防止用具

体位
変換器

認知症
老人徘徊
感知機器

手すり

歩行
補助杖

歩行器

車椅子・
車椅子
付属品

スロープ

移動用
リフト・
つり具

グリップから手を離すだけで駐車ブレーキがかかる、新たなブレーキシステム

- ①グリップから手を離す
- ②グリップを握る
- ③ブレーキバーを握る



- ①グリップから手を離すだけで駐車ブレーキがかかります。
- ②グリップを握ると駐車ブレーキが解除され歩行可能となります。
- ③その状態でブレーキバーを握ると制動ブレーキが作動します。



座面を出しているときは、グリップやブレーキバーに触れたり握ったりしても駐車ブレーキが解除されない構造のため安心です。

商品名	商品番号	商品コード
ジスタ	23-6949-1	00030-000241
折りたたみ時: 幅48×奥行37×高さ78cm 袋サイズ: 幅29×奥行19.5×高さ18cm		
ご利用者 負担額 (1割)	(2割) 円 (3割) 円	月額レンタル料金 円

エール

日本ケアサプライ

安全・便利な機能をそえたグリーンケアオリジナル歩行器

グリーン
ケア
折り
たたみ
重さ
6.8
kg
屋内 屋外
エール S
重さ
7.3
kg
エール M



夕暮れ時にも安心な反射板つき 折りたたみ時に活躍ロック用フック バスケットつきで荷物が増えても安心 お出かけに便利な杖立てつき

商品名	商品番号	商品コード
エール S (ボルドー)	23-6174-1	00614-000019
折りたたみ時: 幅52.3×奥行41.2×高さ88.7 キャスター: 約8インチ		
袋サイズ: 幅30×奥行20×高さ16cm		
ご利用者 負担額 (1割)	(2割) 円 (3割) 円	月額レンタル料金 円

商品名	商品番号	商品コード
エール M (シャルドネ)	23-6175-1	00614-000020
折りたたみ時: 幅58.3×奥行40.6×高さ97.7 キャスター: 約8インチ		
袋サイズ: 幅30×奥行20×高さ16cm		
ご利用者 負担額 (1割)	(2割) 円 (3割) 円	月額レンタル料金 円

介護保険
購入
対象品

販売品

情報



歩行器

床ずれ
防止用具

体位
変換器

認知症
老人徘徊
感知機器

手すり

歩行
補助杖

歩行器

車椅子・
車椅子
付属品

スロープ

移動用
リフト・
つり具

介護保険
購入
対象品

販売品

情報

くらしサポート歩行車 スムーディ買物用カウサポ

パナソニックエイジフリー

折り
たたみ
重さ
6.3
kg

屋内 屋外



積載可能カゴ寸法: 奥行33cm~45cm 幅21cm~27cm
上記寸法を下回るカゴやカゴ以外の物を載せた場合、固定機能がないカゴ載せシートが閉じてしまい、載せた荷物が落下する等の事故に繋がる可能性がありますのでご注意ください。

散歩からショッピングまで地域での暮らしをひろげます。

商品名	商品番号	商品コード
スムーディ買物用カウサポ	23-6887-1	00980-000440
折りたたみ時: 幅52×奥行44.5×高さ81~98cm キャスター: 前輪18cm・後輪15cm		
ご利用者負担額 (1割)	(2割) 円	月額レンタル料金 円
	円 (3割)	円

くらしサポート歩行車 スムーディ室内用カジサポ

パナソニックエイジフリー

屋内 折り
たたみ
重さ
5.7
kg

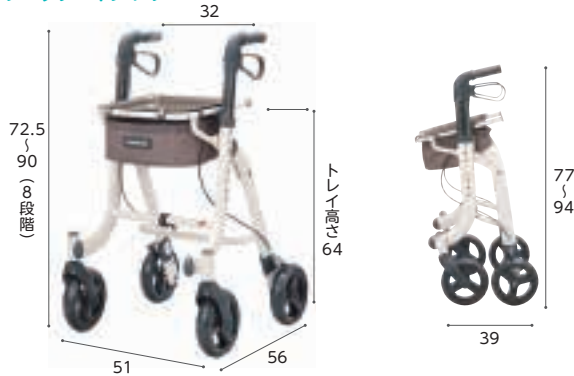

ご自宅での暮らしの安心と生活範囲をひろげます

商品名	商品番号	商品コード
スムーディ室内用カジサポ	23-6888-1	00980-000441
折りたたみ時: 幅51×奥行39×高さ77~94cm キャスター: 前輪17cm 後輪17cm		
ご利用者負担額 (1割)	(2割) 円	月額レンタル料金 円
	円 (3割)	円

歩行車friend

ウェルパートナース

折り
たたみ
重さ
8.5
kg

屋内 屋外



商品名	商品番号	商品コード
歩行車friend(グレーメタリック)	23-6075-0	01009-000025
折りたたみ時: 幅51×奥行47×高さ78~98cm キャスター: 前輪8インチ・後輪7インチ		
ご利用者負担額 (1割)	(2割) 円	月額レンタル料金 円
	円 (3割)	円

歩行車friend II

ウェルパートナース

折り
たたみ
重さ
9.5
kg

屋内 屋外



高身長の方でもしっかり体を預けられるビッグサイズ。

商品名	商品番号	商品コード
歩行車friend II (ブラウン)	23-6189-0	01009-000028
折りたたみ時: 幅55.5×奥行50×高さ96.5~120cm キャスター: 前輪8インチ・後輪7インチ		
ご利用者負担額 (1割)	(2割) 円	月額レンタル料金 円
	円 (3割)	円

歩行車ラビットライト WR-7-MG / WR-10-MG

ウェルパートナース

折り
たたみ
重さ
8.5
kg

屋内 屋外



商品名	商品番号	商品コード
WR-7-MG	23-6979-0	01009-000051
折りたたみ時: 幅49×奥行41×高さ91cm キャスター: 前輪・後輪7インチ		
ご利用者負担額 (1割)	(2割) 円	月額レンタル料金 円
	円 (3割)	円
商品名	商品番号	商品コード
WR-10-MG	23-6978-0	01009-000049
折りたたみ時: 幅49×奥行41×高さ91cm キャスター: 前輪10インチ・後輪7インチ		
ご利用者負担額 (1割)	(2割) 円	月額レンタル料金 円
	円 (3割)	円

U Walker II ユーウォーカー-2

タカノ

非課税 折り
たたみ
重さ
10
kg

屋内 屋外



速度制御付の歩行車。ハンドル高さは98cm(8段階)まで上がり、身長の高い方にも安心してお使いいただけます。

商品名	商品番号	商品コード
ユーウォーカー-2(オレンジ)	23-6595-0	00297-000118
折りたたみ時: 幅57×奥行39×高さ86cm キャスター: 直径20cm		
ご利用者負担額 (1割)	(2割) 円	月額レンタル料金 円
	円 (3割)	円

リトルターン

アロン化成



折りたたみ	ロー	重さ 6.4 kg
屋内	ハイ	重さ 6.5 kg
屋外	トール	重さ 7.1 kg
		103

商品名	商品番号	商品コード
ロータイプ	23-5967-1	00221-000457
折りたたみ時:幅26×奥行65×高さ67~74.5cm 袋サイズ:幅30×奥行16.5×高さ28cm キャスター:約7.8インチ		
ご利用者負担額 (1割)	(2割)	円 月額レンタル料金
	(3割)	円
商品名	商品番号	商品コード
ハイタイプ	23-5966-1	00221-000456
折りたたみ時:幅26×奥行65×高さ74~86cm 袋サイズ:幅30×奥行16.5×高さ28cm キャスター:約7.8インチ		
ご利用者負担額 (1割)	(2割)	円 月額レンタル料金
	(3割)	円
商品名	商品番号	商品コード
トール103タイプ	23-6468-1	00221-000549
折りたたみ時:幅26×奥行65×高さ88.5~103.5cm 袋サイズ:幅33.5×奥行16×高さ28cm キャスター:約7.8インチ		
ご利用者負担額 (1割)	(2割)	円 月額レンタル料金
	(3割)	円

床ずれ
防止用具

体位
変換器

認知症
老人徘徊
感知機器

手すり

リトルターンZ/リトルターンZ 抑速付

アロン化成

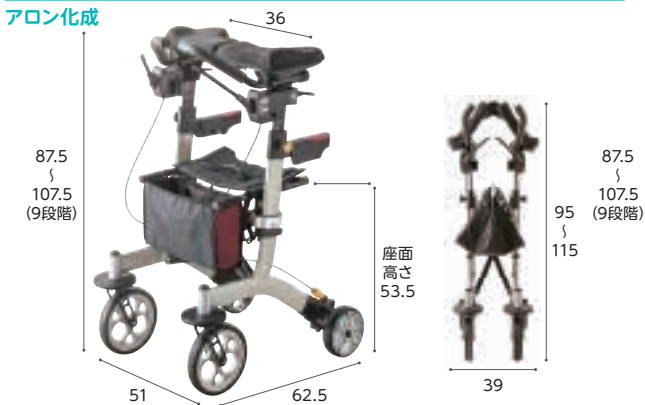

折りたたみ	重さ 9.5 kg	重さ 11 kg
屋内	抑速付	
屋外		



商品名	商品番号	商品コード
リトルターンZ	23-6706-1	00221-000624
折りたたみ時:幅39×奥行62.5×高さ95~115cm キャスター:前輪約8インチ、後輪約6インチ		
袋サイズ:幅29×奥行12×高さ19cm		
ご利用者負担額 (1割)	(2割)	円 月額レンタル料金
	(3割)	円

商品名	商品番号	商品コード
リトルターンZ 抑速付	23-6758-1	00221-000626
折りたたみ時:幅39×奥行65×高さ95~115cm キャスター:前輪約8インチ、後輪約8インチ		
袋サイズ:幅29×奥行12×高さ19cm		
ご利用者負担額 (1割)	(2割)	円 月額レンタル料金
	(3割)	円

歩行
補助杖

歩行器

車椅子・
車椅子
付属品

スロープ

移動用
リフト・
つり具

ショッピングターン

アロン化成 ※「かご」はセットではありません。



折りたたみ	重さ 6.1 kg
屋内	
屋外	

商品名	商品番号	商品コード
ショッピングターン	23-6077-0	00221-000507
折りたたみ時:幅28×奥行73×高さ72.5cm キャスター:約8インチ		
袋サイズ:幅34×奥行18.5×高さ26cm		
ご利用者負担額 (1割)	(2割)	円 月額レンタル料金
	(3割)	円

トライリンク

アロン化成



折りたたみ	重さ 7.1 kg
屋内	
屋外	

大きく使えて、小さくしまえる。

商品名	商品番号	商品コード
トライリンク	23-6062-0	00221-000467
折りたたみ時:幅22×奥行61.5×高さ76~86cm キャスター:約8インチ		
袋サイズ(約):幅33×奥行15×高さ25cm		
ご利用者負担額 (1割)	(2割)	円 月額レンタル料金
	(3割)	円

介護保険
購入
対象品

販売品

情報



歩行器

床ずれ
防止用具

体位
変換器

認知症
老人徘徊
感知機器

手すり

歩行
補助杖

歩行器

車椅子・
車椅子
付属品

スロープ

移動用
リフト・
つり具

介護保険
購入
対象品

販売品

情報

シトリア WAW23

幸和製作所

折り
たたみ
重さ
7.9
kg

屋内 屋外



軽量・コンパクトな前腕支持歩行車。

商品名	商品番号	商品コード
WAW23 (クリームイエロー)	23-6593-1	00030-000226
折りたたみ時：幅48×奥行40×高さ83.5 カスター：前輪約20cm、後輪約15cm		
袋サイズ：幅27.5×奥行27×高さ18.5cm		
ご利用者 負担額 (1割)	(2割)	円
	(3割)	円
		円
		円

シトリアワイド WAW27

幸和製作所

折り
たたみ
重さ
8.8
kg

屋内 屋外



体格の大きい方でも使いやすいワイド設計の前腕支持歩行車。

商品名	商品番号	商品コード
WAW27 (グレー)	23-6734-1	00030-000236
折りたたみ時：幅54.5×奥行43×高さ83.5cm カスター：前輪約20cm、後輪約15cm		
袋サイズ：幅33.5×奥行27×高さ18.5cm		
ご利用者 負担額 (1割)	(2割)	円
	(3割)	円
		円
		円

ミシェル WAW22

幸和製作所

折り
たたみ
重さ
5.6
kg

屋内 屋外



女性のためのローレーター型歩行車。

商品名	商品番号	商品コード
ミシェル (パープル)	23-6470-1	00030-000194
折りたたみ時：幅24×奥行61.5×高さ70cm カスター：前輪8インチ 後輪5.2インチ		
袋サイズ：幅25.5×奥行10×高さ18cm		
ご利用者 負担額 (1割)	(2割)	円
	(3割)	円
		円
		円

ミケーレ WAG01

幸和製作所

折り
たたみ
重さ
5.9
kg

屋内 屋外



軽量コンパクト設計。座面に合皮を使用したクラシカルなデザインの歩行器です。段差越えを楽にできるティッピング機能付き。

商品名	商品番号	商品コード
ミケーレ (ネイビー)	23-6235-1	00030-000175
折りたたみ時：幅23.5×奥行64.5×高さ79cm カスター：前輪約7.8インチ 後輪約5.1インチ		
袋サイズ：幅33×奥行14×高さ22cm		
ご利用者 負担額 (1割)	(2割)	円
	(3割)	円
		円
		円

サンティノ WAG02

幸和製作所

折り
たたみ
重さ
4.9
kg

屋内 屋外



折りたたみコンパクトで安定感のあるフレーム構造。

商品名	商品番号	商品コード
サンティノ (ネイビー)	23-6375-1	00030-000189
折りたたみ時：全幅21×奥行30×全高89.5cm カスター：約5.2インチ		
ご利用者 負担額 (1割)	(2割)	円
	(3割)	円
		円
		円

テイコブリトルスリム WAW04

幸和製作所

折り
たたみ
重さ
4.5
kg

屋内 屋外



小回りが利き、軽さが魅力のスリム設計。※歩行時は座面を上げてご使用ください。

商品名	商品番号	商品コード
テイコブリトルスリム (ネイビー)	23-6001-1	00030-000163
折りたたみ時：幅47×奥行35×高さ72cm 袋サイズ：幅30×奥行12×高さ34cm カスター：6インチ		
ご利用者 負担額 (1割)	(2割)	円
	(3割)	円
		円
		円

テイコブリトルハイII WAW15

幸和製作所



軽量でコンパクト。幅広い高さ調節のできる歩行車です。※歩行時は座面を上げてご使用ください。

商品名	商品番号	商品コード
テイコブリトルハイII(チェックブラック)	23-6145-1	00030-000173
折りたたみ時:幅52×奥行37×高さ81.5cm キャスター:約6インチ		
袋サイズ:幅32×奥行16×高さ33cm		
ご利用者負担額 (1割)	(2割) 円	月額レンタル料金 円
	(3割) 円	

テイコブリトル HS05

幸和製作所



ハンドル高さが65cmから調整可能。身長が低い方も使いやすい歩行器です。

商品名	商品番号	商品コード
テイコブリトル(チェックブルー)	23-5738-1	00030-000099
折りたたみ時:幅52×奥行40×高さ73cm キャスター:前輪約7インチ、後輪約6インチ		
袋サイズ:幅32×奥行12×高さ26cm		
ご利用者負担額 (1割)	(2割) 円	月額レンタル料金 円
	(3割) 円	

床ずれ
防止用具

体位
変換器

認知症
老人徘徊
感知機器

手すり

テイコブリトルホーム WAW05

幸和製作所

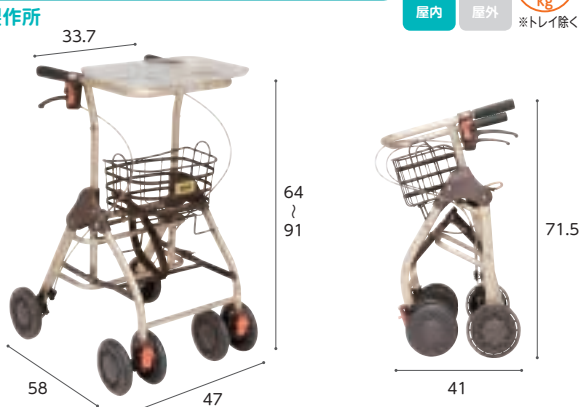

商品名	商品番号	商品コード
テイコブリトルホーム	23-6063-1	00030-000166
折りたたみ時:幅47×奥行41×高さ71.5cm キャスター:約6インチ		
カゴサイズ:幅30×奥行20×高さ19cm		
ご利用者負担額 (1割)	(2割) 円	月額レンタル料金 円
	(3割) 円	

テイコブリトルワゴンミニ WAW21 テイコブリトルワゴン WAW07

幸和製作所



買い物に便利なカゴ乗せ機能付き歩行車。

商品名	商品番号	商品コード
テイコブリトルワゴンミニ(ネイビー)	23-6471-1	00030-000190
折りたたみ時:幅45×奥行41.5×高さ72cm 袋サイズ:幅26×奥行21×高さ22.5cm キャスター:5.2インチ		
ご利用者負担額 (1割)	(2割) 円	月額レンタル料金 円
	(3割) 円	
商品名	商品番号	商品コード
テイコブリトルワゴン(ネイビー)	23-6477-1	00030-000171
折りたたみ時:幅49.5×奥行42.5×高さ74cm 袋サイズ:幅28×奥行21×高さ26cm キャスター:6インチ		
ご利用者負担額 (1割)	(2割) 円	月額レンタル料金 円
	(3割) 円	

歩行
補助杖

歩行器

車椅子・
車椅子
付属品

スロープ

移動用
リフト・
つり具

テイコブリトルR HS05R

幸和製作所



抑速ブレーキ付で一定の速度を超えるとブレーキ力が働き減速します。転倒を防止し、下り坂でも安定した歩行をすることができます。

※歩行時は座面を上げてご使用ください。

商品名	商品番号	商品コード
テイコブリトルR	23-5958-1	00030-000144
折りたたみ時:幅53.5×奥行39.5×高さ73.5cm 袋サイズ:幅32×奥行16×高さ34cm 重さ:7.8kg キャスター:前輪18cm、後輪20cm		
ご利用者負担額 (1割)	(2割) 円	月額レンタル料金 円
	(3割) 円	

テイコブリトルボンベ WAW06

幸和製作所



酸素療法したまま外出ができる歩行車

●ボンベがすっぽり入ります。

商品名	商品番号	商品コード
テイコブリトルボンベ	23-6028-1	00030-000165
折りたたみ時:幅52×奥行42.5×高さ81.5cm 袋サイズ:幅26×奥行14.5×高さ50cm 重さ:5.6kg キャスター:直径15cm		
ご利用者負担額 (1割)	(2割) 円	月額レンタル料金 円
	(3割) 円	

介護保険
購入
対象品

販売品

情報



床ずれ
防止用具

体位
変換器

認知症
老人徘徊
感知機器

手すり

歩行
補助杖

歩行器

車椅子・
車椅子
付属品

スロープ

移動用
リフト・
つり具

介護保険
購入
対象品

販売品

情報

シンフォニーAR

島製作所



やわらかい肘置きで安心して身体をあずけることができます。

折り
たたみ
重さ
約6.8
kg

屋内 屋外



①身体をあずけられる安心設計

前腕支持型の歩行車、安心して身体をあずけられるように設計されています。

②両輪ブレーキ&2WAYブレーキ

ブレーキ・ストップの一体型システム。レバーを握るとブレーキ、押し下げると駐車用ストップがかかります。

③ワンタッチ座面、ちょっとした休憩時に

座面は上げ下げするだけの簡単操作。

④折りたたみためて自立し、持ち運びが楽です。

折りたたみレバーを上げるだけで簡単にたためます。

⑤3WAYキャスターでスムーズな方向転換

固定(0度)、左右各60度、フリー(360度)の3種類の設定が可能。

商品名	商品番号	商品コード
シンフォニーAR(ピンクブロック)	23-6203-1	00576-000038
折りたたみ時: 幅約56×奥行約42×高さ約87cm キャスター: 約7インチ		
袋サイズ: 幅約30×奥行約15×高さ約17cm		
ご利用者 負担額 (1割)	(2割) 円	月額レンタル料金 円
	(3割) 円	円

シンフォニーバスケットSP クラシックガーデンNB

島製作所

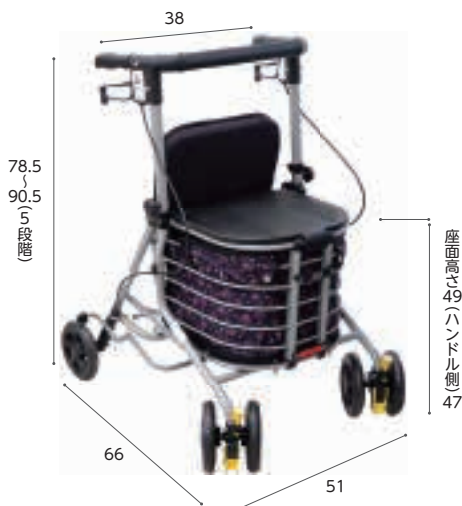

前にも後ろにも座れる快適な歩行車

折り
たたみ
重さ
7.2
kg

屋内 屋外



フタ・カゴ受け付き

お買い物などで、カゴ受けを出すことで店内でカゴを載せることができます。



3WAYキャスター

キャスターレバーで固定(0度) 左右60度・フリー(360度)のお好みに合わせて3タイプを使い分けが可能です。



商品名	商品番号	商品コード
シンフォニーバスケットSP クラシックガーデンNB	23-6837-1	00576-000052
折りたたみ時: 幅51×奥行41×高さ87cm キャスター: 約5.7インチ		
袋サイズ: 幅29.5×奥行28.5×高さ25.5cm		
ご利用者 負担額 (1割)	(2割) 円	月額レンタル料金 円
	(3割) 円	円

シンフォニーラクーン

島製作所



折り
たたみ
重さ
7
kg

屋内 屋外

シンフォニーSPスリム

島製作所



折り
たたみ
重さ
4.9
kg

屋内 屋外

横幅が小さいスリムな歩行器。狭い場所も小回りがきき、操作しやすい。

商品名	商品番号	商品コード
シンフォニーラクーン(格子NB)	23-6346-1	00576-000040
折りたたみ時: 幅55×奥行48×高さ77cm 袋サイズ: 幅30×奥行31×高さ19cm(外寸) キャスター: 約7.1インチ		
ご利用者 負担額 (1割)	(2割) 円	月額レンタル料金 円
	(3割) 円	円

商品名	商品番号	商品コード
シンフォニーSPスリム(花柄紺)	23-6344-1	00576-000039
折りたたみ時: 幅48×奥行33×高さ69cm キャスター: 約5.7インチ		
袋サイズ: 幅27×奥行15×高さ28cm(外寸)		
ご利用者 負担額 (1割)	(2割) 円	月額レンタル料金 円
	(3割) 円	円

エスコート MESC

モルテン



行きたいところへ行ける。動線づくりのための屋内用歩行車。

商品名	商品番号	商品コード
エスコート MESC	23-6858-1	00054-000612
キャスター:14.5cm		
ご利用者負担額 (1割)	(2割)	円
	(3割)	円
	円	円
		円

エスコート wp MESPW

モルテン



ハンドルが握れない方に
ウォーキングプレート



行きたいところへ行ける。動線づくりのための屋内用歩行車。

商品名	商品番号	商品コード
エスコート wp MESPW	23-6860-1	00054-000613
キャスター:14.5cm		
ご利用者負担額 (1割)	(2割)	円
	(3割)	円
	円	円
		円

床ずれ
防止用具

体位
変換器

認知症
老人徘徊
感知機器

手すり

レッツゴー ウッドパターン

竹虎



室内での移動に適したシンプル&スタイリッシュなデザイン

商品名	商品番号	商品コード
レッツゴー (ウッドパターン)	23-5690-1	00110-000098
折りたたみ時: 幅 54 × 奥行 22 × 高さ 90 ~ 99cm キャスター: 約6インチ		
ご利用者負担額 (1割)	(2割)	円
	(3割)	円
	円	円
		円

レッツゴーミニ シルバー

竹虎



小柄な方や狭い室内でも扱いやすいコンパクトタイプ

商品名	商品番号	商品コード
レッツゴーミニ (シルバー)	23-5993-1	00110-000106
折りたたみ時: 幅 50.5 × 奥行 24 × 高さ 81 ~ 89cm キャスター: 約6インチ		
ご利用者負担額 (1割)	(2割)	円
	(3割)	円
	円	円
		円

歩行
補助杖

歩行器

車椅子・
車椅子
付属品

スロープ

移動用
リフト・
つり具

ハッピーII

竹虎

在庫限定品



シンプルかつ安全性が高い、スタンダードタイプの歩行器です。

商品名	商品番号	商品コード
ハッピーII (ブルー)	23-5514-1	00110-000095
折りたたみ時: 幅 55.5 × 奥行 43.5 × 高さ 93 ~ 102cm キャスター: 約7インチ		
カゴサイズ: 幅 36 × 奥行 22 × 高さ 13cm		
ご利用者負担額 (1割)	(2割)	円
	(3割)	円
	円	円
		円

ハッピーミニ

竹虎

在庫限定品



軽量・コンパクトタイプの歩行器です。

商品名	商品番号	商品コード
ハッピーミニ(パープルメタリック)	23-5748-1	00110-000103
ハッピーミニ(ミルクティーベージュ)	23-5747-1	00110-000103
折りたたみ時: 幅 50 × 奥行 39.5 × 高さ 85 ~ 93cm キャスター: 約7インチ		
カゴサイズ: 幅 33 × 奥行 19 × 高さ 10cm		
ご利用者負担額 (1割)	(2割)	円
	(3割)	円
	円	円
		円

介護保険
購入
対象品

販売品

情報



歩行器

床ずれ
防止用具

体位
変換器

認知症
老人徘徊
感知機器

手すり

歩行
補助杖

歩行器

車椅子・
車椅子
付属品

スロープ

移動用
リフト・
つり具

介護保険
購入
対象品

販売品

情報

アルコーSK型/アルコーSK型 パーキングロック付

星光医療器製作所

非課税 折りたたみ 重さ 12 kg
屋内 屋外 アルコーSK型

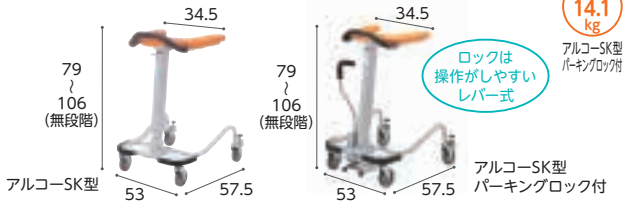

ワンタッチ操作で高さ調整が行えます。歩行速度の調整が行える抵抗器付です。

商品名	商品番号	商品コード
アルコーSK型	23-5806-0	00125-000040

キャスター：直径約4インチ

ご利用者負担額 (1割)	(2割)	円	月額レンタル料金
円	円	円	円

商品名	商品番号	商品コード
アルコーSK型 パーキングロック付	23-6945-0	00125-000106

キャスター：約4インチ 4輪自在

ご利用者負担額 (1割)	(2割)	円	月額レンタル料金
円	円	円	円

アルコーSK型mini/アルコーSK型mini パーキングロック付

星光医療器製作所

非課税 折りたたみ 重さ 11.8 kg
屋内 屋外 アルコーSK型mini



ワンタッチ操作で高さ調整が行えます。歩行速度の調整が行える抵抗器付です。

商品名	商品番号	商品コード
アルコーSK型mini	23-6379-0	00125-000087

キャスター：直径約4インチ

ご利用者負担額 (1割)	(2割)	円	月額レンタル料金
円	円	円	円

商品名	商品番号	商品コード
アルコーSK型mini パーキングロック付	23-6947-0	00125-000107

キャスター：約4インチ 4輪自在

ご利用者負担額 (1割)	(2割)	円	月額レンタル料金
円	円	円	円

アルコー1S型

星光医療器製作所

非課税 折りたたみ 重さ 12.4 kg
屋内 屋外

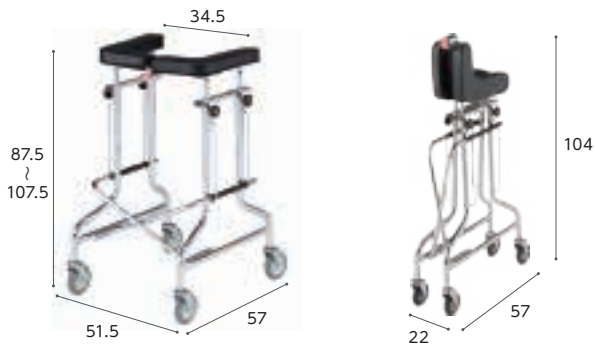

簡単に折りたたむための馬蹄型コンパクト歩行車。

商品名	商品番号	商品コード
アルコー1S型	23-5527-0	00125-000011

折りたたみ時：全幅22×奥行57×全高104cm キャスター：直径11cm

ご利用者負担額 (1割)	(2割)	円	月額レンタル料金
円	円	円	円

アルコー1S-C型

星光医療器製作所

非課税 折りたたみ 重さ 15.4 kg
屋内 屋外



握力の弱い方でも簡単に片手でブレーキ操作が行えます。

商品名	商品番号	商品コード
アルコー1S-C型	23-5983-0	00125-000051

折りたたみ時：全幅22×奥行62×全高104～120cm キャスター：直径10cm

ご利用者負担額 (1割)	(2割)	円	月額レンタル料金
円	円	円	円

アルコーDX(デラックス)

星光医療器製作所

非課税 折りたたみ 重さ 11.8 kg
屋内 屋外



ベッド下部に脚部が入り、歩行器を手前に寄せて立ち座りができます。

商品名	商品番号	商品コード
アルコーDX	23-0613-0	00125-000007

折りたたみ時：幅22×奥行65×高さ86.5～122.5cm キャスター：4インチ

ご利用者負担額 (1割)	(2割)	円	月額レンタル料金
円	円	円	円

アルコー1G-T型

星光医療器製作所

非課税 折りたたみ 重さ 13.6 kg
屋内 屋外



狭い場所でも移動しやすいコンパクトタイプ。抵抗器付により歩行速度が調整可能です。

商品名	商品番号	商品コード
アルコー1G-T型	23-5534-0	00125-000021

折りたたみ時：幅22×奥行57×高さ87.5～107.5cm キャスター：約4インチ

ご利用者負担額 (1割)	(2割)	円	月額レンタル料金
円	円	円	円

アルコースリム

星光医療器製作所

非課税 折りたたみ 重さ 8kg
屋内 屋外



前腕支持型とグリップ型の2通りの使い方ができるので、利用者の身体状況に合わせて使用できます

複雑な住環境や狭い廊下などでも小回りが利き楽に使えます。

商品名	商品番号	商品コード
アルコースリム	23-6359-0	00125-000072
キャスター:前輪約4インチ 後輪約4インチ		
ご利用者負担額 (1割)	(2割) 円	月額レンタル料金 円
	(3割) 円	円

アルコースリムα

星光医療器製作所

非課税 折りたたみ 重さ 10.5kg
屋内 屋外



狭いスペースでもラクラク移動が出来るサイズ設計。CONPAL2(抑速機能)の標準装備が特徴の屋内用歩行車

商品名	商品番号	商品コード
アルコースリムα	23-7018-1	00125-000109
キャスター:前輪 直径15cm、後輪 直径20cm		
ご利用者負担額 (1割)	(2割) 円	月額レンタル料金 円
	(3割) 円	円

床ずれ
防止用具

体位
変換器

認知症
老人徘徊
感知機器

手すり

アルコーキューブC

星光医療器製作所

非課税 折りたたみ 重さ 6.7kg
屋内 屋外



後輪はグリップに荷重をかけるとストッパーがかかるセルフブレーキキャスターを採用しています。

商品名	商品番号	商品コード
アルコーキューブC	23-5696-0	00125-000023
キャスター:前輪15cm、後輪5cm		
ご利用者負担額 (1割)	(2割) 円	月額レンタル料金 円
	(3割) 円	円

アルコーCH型

星光医療器製作所

非課税 折りたたみ 重さ 9.5kg
屋内 屋外



小柄な方や円背の方におすすめです。キャスターチェンジ機能付です。(安定性に優れた固定状態⇄小回りがきく自在状態)(前輪:自在、後輪:自在/固定切り替え)

商品名	商品番号	商品コード
アルコーCH型	23-5699-0	00125-000035
キャスター:直径約4インチ		
ご利用者負担額 (1割)	(2割) 円	月額レンタル料金 円
	(3割) 円	円

歩行
補助杖

歩行器

車椅子・
車椅子
付属品

スロープ

移動用
リフト・
つり具

アルコーフィット

星光医療器製作所

非課税 折りたたみ 重さ 8.2kg
屋内 屋外



マットに腕をのせた状態でも小物を運べる便利な標準装備

トレイが標準装備された前腕支持型歩行車。サイズは狭いスペースでも使用しやすいコンパクト設計です。

商品名	商品番号	商品コード
アルコーフィット	23-6578-0	00125-000091
キャスター:前輪約4インチ 後輪約4インチ		
ご利用者負担額 (1割)	(2割) 円	月額レンタル料金 円
	(3割) 円	円

室内用歩行車 トレウォークスリム

日進医療器

非課税 折りたたみ 重さ 12.1kg
屋内 屋外



高さ調整がワンタッチレバー式で手間いらず。ストッパーハンドルつきの、手軽に扱える歩行車です。



トレウォークスリムに装着することで、歩行がより安定します。

商品名	商品番号	商品コード
トレウォークスリム	23-5782-0	00175-000283
キャスター:前輪約6インチ、後輪約4インチ		
ご利用者負担額 (1割)	(2割) 円	月額レンタル料金 円
	(3割) 円	円
商品名	商品番号	商品コード
トレウォーク用握りハンドル	23-6239-1	00175-Z00013
幅24×奥行12×高さ24cm		
ご利用者負担額 (1割)	(2割) 円	月額レンタル料金 円
	(3割) 円	円

介護保険
購入
対象品

販売品

情報



歩行器

アルコー10型 A/M-A/L-A B/M-B/L-B
D/M-D/L-D

※4脚全て杖先ゴムの形状のもの

非課税 折りたたみ
屋内 屋外

星光医療器製作所

スリム&軽量タイプの固定型歩行器。使用環境や身体状況に合わせて脚部を選べます

床ずれ
防止用具

体位
変換器

認知症
老人徘徊
感知機器

手すり

歩行
補助杖

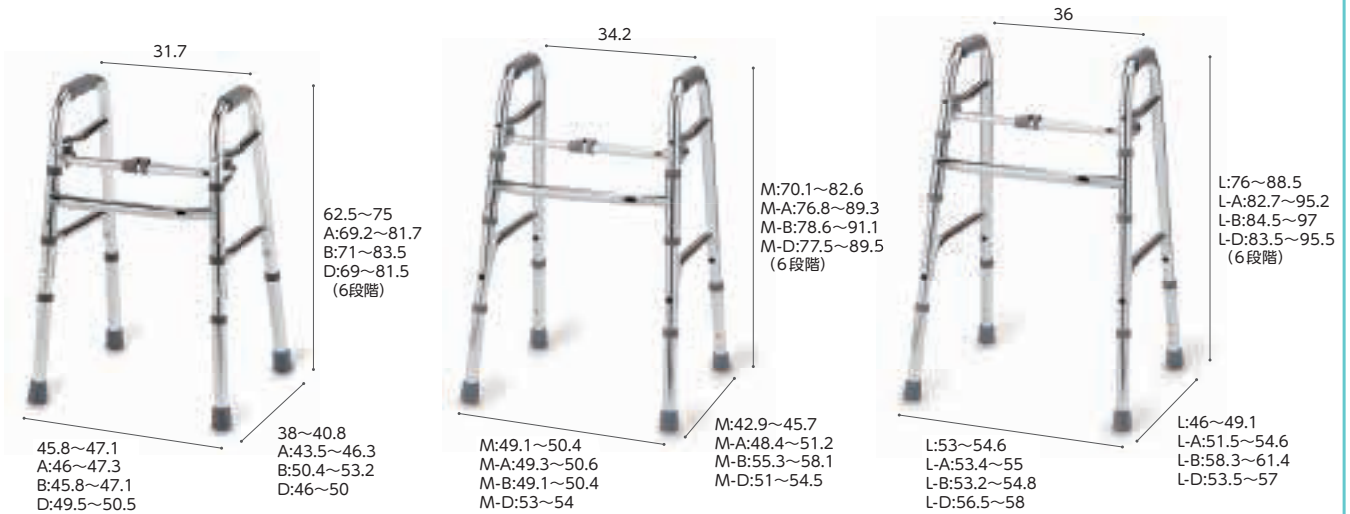

アルコー10型

アルコー10型M

アルコー10型L

歩行器

Aセット 直進安定性が必要な方に

Bセット 小回りが必要な空間に

Dセット 歩行速度を抑制できます

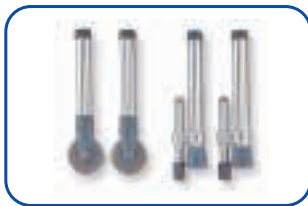

車椅子・
車椅子
付属品

スロープ

移動用
リフト・
つり具

介護保険
購入
対象品

販売品

情報

商品名	商品番号	商品コード
アルコー10型	23-5703-0	00125-000027
折りたたみ時: 幅45.8×奥行12×高さ62.5~75cm 重さ:2.3kg		
ご利用者負担額 (1割)	(2割)	円 月額レンタル料金
円 (3割)	円	円
商品名	商品番号	商品コード
アルコー10型-A	23-6791-0	00125-000077
折りたたみ時: 幅50×奥行18×高さ69.2~81.7cm 重さ:2.6kg		
ご利用者負担額 (1割)	(2割)	円 月額レンタル料金
円 (3割)	円	円
商品名	商品番号	商品コード
アルコー10型-B	23-6032-0	00125-000057
折りたたみ時: 幅54×奥行22×高さ71~83.5cm 重さ:3.2kg		
ご利用者負担額 (1割)	(2割)	円 月額レンタル料金
円 (3割)	円	円
商品名	商品番号	商品コード
アルコー10型D	23-6646-0	00125-000095
折りたたみ時: 幅54×奥行22×高さ69~81.5cm 重さ:3.0kg		
ご利用者負担額 (1割)	(2割)	円 月額レンタル料金
円 (3割)	円	円
商品名	商品番号	商品コード
アルコー10型M	23-6338-0	00125-000075
折りたたみ時: 幅54×奥行12×高さ70.1~82.6cm 重さ:2.3kg		
ご利用者負担額 (1割)	(2割)	円 月額レンタル料金
円 (3割)	円	円
商品名	商品番号	商品コード
アルコー10型M-A	23-6592-0	00125-000079
折りたたみ時: 幅54×奥行22×高さ76.8~89.3cm 重さ:2.6kg		
ご利用者負担額 (1割)	(2割)	円 月額レンタル料金
円 (3割)	円	円

商品名	商品番号	商品コード
アルコー10型M-B	23-6603-0	00125-000080
折りたたみ時: 幅58×奥行26×高さ78.6~91.1cm 重さ:3.2kg		
ご利用者負担額 (1割)	(2割)	円 月額レンタル料金
円 (3割)	円	円
商品名	商品番号	商品コード
アルコー10型M-D	23-6633-0	00125-000096
折りたたみ時: 幅58×奥行26×高さ77.5~89.5cm 重さ:3.0kg		
ご利用者負担額 (1割)	(2割)	円 月額レンタル料金
円 (3割)	円	円
商品名	商品番号	商品コード
アルコー10型L	23-6794-0	00125-000076
折りたたみ時: 幅53×奥行12×高さ76~88.5cm 重さ:2.4kg		
ご利用者負担額 (1割)	(2割)	円 月額レンタル料金
円 (3割)	円	円
商品名	商品番号	商品コード
アルコー10型L-A	23-6795-0	00125-000082
折りたたみ時: 幅58×奥行22×高さ82.7~95.2cm 重さ:2.7kg		
ご利用者負担額 (1割)	(2割)	円 月額レンタル料金
円 (3割)	円	円
商品名	商品番号	商品コード
アルコー10型L-B	23-6796-0	00125-000083
折りたたみ時: 幅62×奥行28×高さ84.5~97cm 重さ:3.3kg		
ご利用者負担額 (1割)	(2割)	円 月額レンタル料金
円 (3割)	円	円
商品名	商品番号	商品コード
アルコー10型L-D	23-6647-0	00125-000097
折りたたみ時: 幅62×奥行28×高さ83.5~95.5cm 重さ:3.1kg		
ご利用者負担額 (1割)	(2割)	円 月額レンタル料金
円 (3割)	円	円

セーフティーアームウォーカー

イーストアイ

標準

非課税 折りたたみ

販売対象

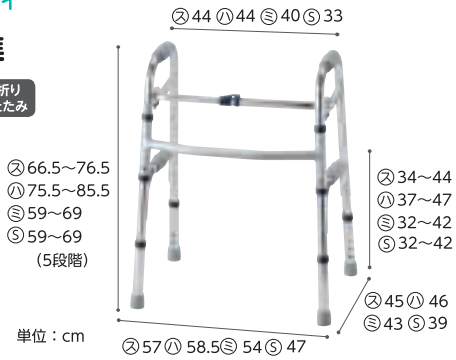

※セーフティーアームウォーカーは、㊶:スタンダードタイプ
㊵:ハイタイプ、㊳:ミニタイプ、㊴:SSタイプの4サイズ
より選択できます。

基本の固定型。持ち上げる動作を繰り返すことで手のリハビリにもなります。

商品名	商品番号	商品コード
スタンダードタイプ	23-5516-0	00465-000036
折りたたみ時:幅56×奥行11×高さ68cm 重さ:2.8kg		
ハイタイプ	23-5761-0	00465-000099
折りたたみ時:幅58×奥行11×高さ77cm 重さ:3.0kg		
ミニタイプ	23-5506-0	00465-000037
折りたたみ時:幅54×奥行10×高さ60.5cm 重さ:2.7kg		
SSタイプ	23-5742-0	00465-000043
折りたたみ時:幅45.5×奥行10.5×高さ60cm 重さ:2.5kg ※室内専用です。		
ご利用者負担額 (1割)	(2割)	円 月額レンタル料金
	円 (3割)	円

床ずれ
防止用具

体位
変換器

認知症
老人徘徊
感知機器

Gタイプ

非課税 折りたたみ 屋内 屋外



溝にはまりにくい幅広キャスター。
6輪タイヤで安定した歩行をサポートします。

商品名	商品番号	商品コード
スタンダードタイプ	23-5551-0	00465-000038
折りたたみ時:幅64×奥行13.5×高さ82.5cm 重さ:4.8kg キャスター:4インチ		
ハイタイプ	23-5930-0	00465-000046
折りたたみ時:幅66×奥行13.5×高さ91.5cm 重さ:5kg キャスター:4インチ		
ミニタイプ	23-5505-0	00465-000027
折りたたみ時:幅62×奥行13.5×高さ75cm 重さ:4.5kg キャスター:4インチ		
ご利用者負担額 (1割)	(2割)	円 月額レンタル料金
	円 (3割)	円

Cタイプ

非課税 折りたたみ 屋内 屋外



前輪は1方向に固定。
少しずつゆっくりと歩行・方向転換をサポート。

商品名	商品番号	商品コード
スタンダードタイプ	23-5552-0	00465-000025
折りたたみ時:幅60×奥行11×高さ73.5cm 重さ:3.1kg キャスター:3インチ		
ハイタイプ	23-5925-0	00465-000047
折りたたみ時:幅61×奥行11×高さ82.5cm 重さ:3.3kg キャスター:3インチ		
ミニタイプ	23-5507-0	00465-000040
折りたたみ時:幅57×奥行10×高さ66cm 重さ:2.9kg キャスター:3インチ		
SSタイプ	23-5743-0	00465-000044
折りたたみ時:幅49×奥行10.5×高さ65.5cm 重さ:2.7kg キャスター:3インチ		
ご利用者負担額 (1割)	(2割)	円 月額レンタル料金
	円 (3割)	円

手すり

歩行
補助杖

歩行器

Mタイプ

非課税 折りたたみ 屋内 屋外



前輪スイングキャスターは小回りがきき、
スムーズな歩行をサポートします。

商品名	商品番号	商品コード
スタンダードタイプ	23-5542-0	00465-000039
折りたたみ時:幅63×奥行11×高さ76.5cm 重さ:3.5kg キャスター:3インチ		
ハイタイプ	23-5832-0	00465-000048
折りたたみ時:幅64.5×奥行12×高さ85cm 重さ:3.7kg キャスター:3インチ		
ミニタイプ	23-5508-0	00465-000041
折りたたみ時:幅61×奥行10×高さ68cm 重さ:3.3kg キャスター:3インチ		
SSタイプ	23-5744-0	00465-000045
折りたたみ時:幅52×奥行12.5×高さ68cm 重さ:3.1kg キャスター:3インチ		
ご利用者負担額 (1割)	(2割)	円 月額レンタル料金
	円 (3割)	円

Lタイプ

非課税 折りたたみ 屋内 屋外



スイングキャスターなので方向転換もスムーズです。

商品名	商品番号	商品コード
スタンダードタイプ	23-5751-0	00465-000017
折りたたみ時:幅66×奥行11×高さ82.5cm 重さ:3.8kg キャスター:前輪5インチ、後輪3インチ		
ハイタイプ	23-5931-0	00465-000100
折りたたみ時:幅67.5×奥行12×高さ91.5cm 重さ:4.0kg キャスター:前輪5インチ、後輪3インチ		
ミニタイプ	23-5752-0	00465-000054
折りたたみ時:幅64×奥行11×高さ74.5cm 重さ:3.7kg キャスター:前輪5インチ、後輪3インチ		
ご利用者負担額 (1割)	(2割)	円 月額レンタル料金
	円 (3割)	円

車椅子・
車椅子
付属品

スロープ

移動用
リフト・
つり具

MgウォーカーII型

田辺プレス

販売対象



非課税 折りたたみ 重さ 1.8~1.9kg 屋内 屋外

<特長>

- 超軽量マグネシウム合金製の歩行補助具です。
- 脚部は太く、大きく、安定した構造です。
- 1cm刻みで高さ調節ができます。
- 横枠は折りたたみ可能で立て掛け収納ができます。



商品名	商品番号	商品コード
Sサイズ	23-5846-0	01105-000011
折りたたみ時:幅49×奥行約10×高さ63.5~78.5cm 重さ:1.8kg		
ご利用者負担額 (1割)	(2割)	円 月額レンタル料金
	円 (3割)	円
商品名	商品番号	商品コード
Mサイズ	23-5845-0	01105-000030
折りたたみ時:幅57.5×奥行約9×高さ70~85cm 重さ:1.9kg		
ご利用者負担額 (1割)	(2割)	円 月額レンタル料金
	円 (3割)	円

介護保険
購入
対象品

販売品

情報



床ずれ
防止用具

体位
変換器

認知症
老人徘徊
感知機器

手すり

歩行
補助杖

歩行器

車椅子・
車椅子
付属品

スロープ

移動用
リフト・
つり具

介護保険
購入
対象品

販売品

情報

車椅子の機能と名称

背シート



背張り調節
ご利用者の体の状態に合わせて背シートの張りが調節できます。



リクライニング
背シートが後方に倒れます。

介助用ブレーキレバー



介助用ブレーキレバー
介助用のブレーキレバーが付いています。

ハンドリム

ティッピングレバー

タイヤ (後輪)



ノーパンクタイヤ
空気圧の低下や、空気漏れの心配がありません。

キャスター (前輪)



ショックレスキャスター
屋外などの凸凹のある道でも振動が伝わりにくいキャスターです。

ティルト

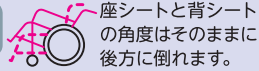

座シートと背シートの角度はそのままに後方に倒れます。

ハンドグリップ



グリップ高さ調節
介助者の手の位置に合わせてグリップの高さを調節できます。

アームサポート (ひじ当て)



ひじ当てウイング
ひじ当てがはね上がり、移乗に便利です。



ひじ当て高さ調節
ご利用者の体に合わせてひじ当ての高さが調整できます。

座シート



クッション
長時間座っていても疲れにくく、床ずれ防止効果もあります。

レッグサポート

フットサポート



スイングアウト
フット・レッグサポートが外方折りたたみ式で、移乗や片足走行の時に便利です。

重さの色分け

軽 重さ 0.00 kg 13kg 未満

普通 重さ 0.00 kg 13kg~18kg 以上 未満

重 重さ 0.00 kg 18kg 以上

車椅子の機能

車椅子 (自走)

- 自分で操作する
- 後輪が大きい
- ハンドリムがある



車椅子 (介助)

- 介助者が操作してくれる
- 後輪が小さい
- コンパクト



ティルト・リクライニング式車椅子

- 座シートと背シートの角度はそのままに後方に倒れる (ティルト)
- 背シートが後方に倒れる (リクライニング)
- 頭部までサポートし安定した座位姿勢を保つ



カルッタ (自走) CRT-SG-9-CZ

ミキ

スムーズに移乗ができるウイング・スイングアウト車いす。座面高とシート幅の両方を調整できる多機能モデルです。

非課税

- 介助用ブレーキレバー
- ひじ当てウイング
- ひじ当て高さ調節
- スイングアウト
- 背張り調節
- グリップ高さ調節
- ノーパンクタイヤ
- ショックレスキャスター
- クッション

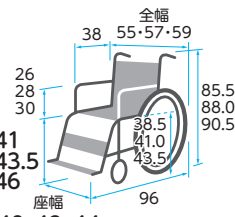

※前座高・後座高・ひじ高はクッションの厚み含まず

商品名	商品番号	商品コード
CRT-SG-9-CZ(ネイビー)	21-7918-0	00122-000698
前輪:6インチ 後輪:22インチ 折りたたみ:全幅32×全高68・73×全長92cm クッション厚さ:3cm		
ご利用者負担額 (1割)	(2割) 円	月額レンタル料金 円
負担額	(3割) 円	円

重量
14.2
kg

床ずれ
防止用具

体位
変換器

認知症
老人徘徊
感知機器

手すり

ネクストコアII・マルチ (自走) NEXT2-31BE

松永製作所

軽くて、室内の移動も、座り心地も快適な車椅子。

非課税

- 介助用ブレーキレバー
- ひじ当てウイング
- ひじ当て高さ調節
- スイングアウト
- 背張り調節
- グリップ高さ調節
- ノーパンクタイヤ
- ショックレスキャスター
- クッション



伸縮式延長ブレーキ
ブレーキレバー伸縮可能。より軽い力で操作が可能に。

新3D立体スリングシート
全体にピッタリと沿いやすい背もたれ形状に進化。調整しやすくなった背張り調整でフィット感がアップ。

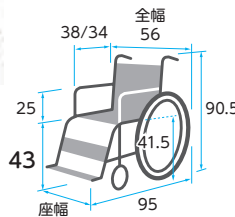

※前座高・後座高・ひじ高はクッションの厚み含まず

商品名	商品番号	商品コード
NEXT2-31BE(ブルー)	21-7853-0	00066-000429
前輪:6インチ 後輪:22インチ 折りたたみ:全幅29×全高69.5×全長95cm クッション厚さ:5cm		
ご利用者負担額 (1割)	(2割) 円	月額レンタル料金 円
負担額	(3割) 円	円

重量
14.7
kg

歩行
補助杖

歩行器

車椅子・
車椅子
付属品

スロープ

移動用
リフト・
つり具

シン・ウルトラ(自走) NA-SU1 座幅40 鉄紺(テツコン) NA-SU1 座幅43 鉄紺(テツコン)

日進医療器

非課税

- 介助用ブレーキレバー
- ひじ当てウイング
- ひじ当て高さ調節
- スイングアウト
- 背張り調節
- グリップ高さ調節
- ノーパンクタイヤ
- ショックレスキャスター
- クッション



エアリー仕様
(ノーパンクタイヤ)



※()内の数字は座幅43
※前座高・後座高・ひじ高はクッションの厚み含まず

重量
13.6
kg

商品名	商品番号	商品コード
NA-SU1 座幅40 鉄紺(テツコン)	21-7777-0	00175-000424
商品名	商品番号	商品コード
NA-SU1 座幅43 鉄紺(テツコン)	21-7781-0	00175-000424
前輪:6インチ 後輪:22インチ 折りたたみ:全幅30×全高65×全長98cm		
ご利用者負担額 (1割)	(2割) 円	月額レンタル料金 円
負担額	(3割) 円	円

シン・ウルトラ(自走多機能) NA-SU2W 座幅40 鉄紺(テツコン) NA-SU2W 座幅43 鉄紺(テツコン)

日進医療器

非課税

- 介助用ブレーキレバー
- ひじ当てウイング
- ひじ当て高さ調節
- スイングアウト
- 背張り調節
- グリップ高さ調節
- ノーパンクタイヤ
- ショックレスキャスター
- クッション



エアリー仕様
(ノーパンクタイヤ)



※()内の数字は座幅40
※前座高・後座高・ひじ高はクッションの厚み含まず

重量
14.6
kg

商品名	商品番号	商品コード
NA-SU2W 座幅40 鉄紺(テツコン)	21-7779-0	00175-000426
商品名	商品番号	商品コード
NA-SU2W 座幅43 鉄紺(テツコン)	21-7783-0	00175-000426
前輪:6インチ 後輪:22インチ 折りたたみ:全幅30×全高65×全長97cm		
ご利用者負担額 (1割)	(2割) 円	月額レンタル料金 円
負担額	(3割) 円	円

介護保険
購入
対象品

販売品

情報



車椅子・車椅子付属品

床ずれ
防止用具

体位
変換器

認知症
老人徘徊
感知機器

手すり

歩行
補助杖

歩行器

車椅子・
車椅子
付属品

スロープ

移動用
リフト・
つり具

介護保険
購入
対象品

販売品

情報

カルッタ (自走) CRT-1-CZ

ミキ

非課税

- 介助用
ブレーキレバー
- ひじ当て
ウイング
- ひじ当て
高さ調節
- スイング
アウト
- 背張り
調節
- グリップ
高さ調節
- ノーバンク
タイヤ
- ショックス
キャスター
- クッション

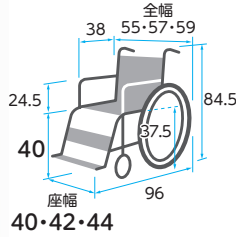

※前座高・後座高・ひじ高は
クッションの厚み含まず

重さ
11.1
kg

商品名	商品番号	商品コード
CRT-1-CZ(ネイビー)	21-7107-0	00122-000609

前輪:6インチ 後輪:22インチ 折りたたみ:全幅32×全高67×全長92cm クッション厚さ:3cm

ご利用者 負担額 (1割)	(2割)	円	月額レンタル料金
円	(3割)	円	円

カルッタ (自走) CRT-3-CZ(ネイビー)

ミキ

非課税

- 介助用
ブレーキレバー
- ひじ当て
ウイング
- ひじ当て
高さ調節
- スイング
アウト
- 背張り
調節
- グリップ
高さ調節
- ノーバンク
タイヤ
- ショックス
キャスター
- クッション

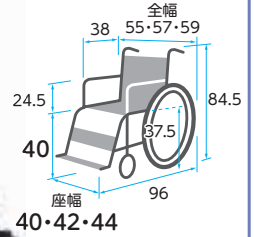

※前座高・後座高・ひじ高は
クッションの厚み含まず

重さ
12.9
kg

商品名	商品番号	商品コード
CRT-3-CZ(ネイビー)	21-7368-0	00122-000638

前輪:6インチ 後輪:22インチ 折りたたみ:全幅32×全高67×全長92cm クッション厚さ:3cm

ご利用者 負担額 (1割)	(2割)	円	月額レンタル料金
円	(3割)	円	円

カルッタ (自走) CRT-1

ミキ

非課税

- 介助用
ブレーキレバー
- ひじ当て
ウイング
- ひじ当て
高さ調節
- スイング
アウト
- 背張り
調節
- グリップ
高さ調節
- ノーバンク
タイヤ
- ショックス
キャスター
- クッション

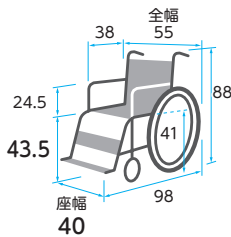

重さ
9.7
kg

商品名	商品番号	商品コード
CRT-1(ネイビー)	21-6717-0	00122-000560

前輪:6インチ 後輪:22インチ 折りたたみ:全幅32×全高70.5×全長93cm

ご利用者 負担額 (1割)	(2割)	円	月額レンタル料金
円	(3割)	円	円

カルッタ (自走) 多機能タイプ CRT-3

ミキ

非課税

- 介助用
ブレーキレバー
- ひじ当て
ウイング
- ひじ当て
高さ調節
- スイング
アウト
- 背張り
調節
- グリップ
高さ調節
- ノーバンク
タイヤ
- ショックス
キャスター
- クッション

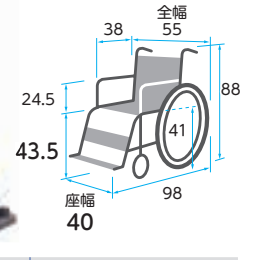

重さ
11
kg

商品名	商品番号	商品コード
CRT-3(ネイビー)	21-6719-0	00122-000564

前輪:6インチ 後輪:22インチ
折りたたみ:全幅32×全高70.5×全長69(フット・レッグサポートをつけたままの場合93) cm

ご利用者 負担額 (1割)	(2割)	円	月額レンタル料金
円	(3割)	円	円

BAL-R1(自走)

ミキ

非課税

- 介助用
ブレーキレバー
- ひじ当て
ウイング
- ひじ当て
高さ調節
- スイング
アウト
- 背張り
調節
- グリップ
高さ調節
- ノーバンク
タイヤ
- ショックス
キャスター
- クッション



ノーバンクタイヤ

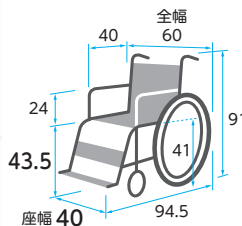

重さ
12.3
kg

商品名	商品番号	商品コード
BAL-R1	21-7726-0	00122-000678

前輪:6インチ 後輪:22インチ 折りたたみ:全幅32.5×全高69.5×全長92cm

ご利用者 負担額 (1割)	(2割)	円	月額レンタル料金
円	(3割)	円	円

BAL-R3(自走)

ミキ

非課税

- 介助用
ブレーキレバー
- ひじ当て
ウイング
- ひじ当て
高さ調節
- スイング
アウト
- 背張り
調節
- グリップ
高さ調節
- ノーバンク
タイヤ
- ショックス
キャスター
- クッション



ノーバンクタイヤ

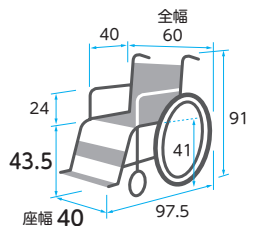

重さ
13.9
kg

商品名	商品番号	商品コード
BAL-R3	21-7728-0	00122-000680

前輪:6インチ 後輪:22インチ 折りたたみ:全幅34×全高69.5×全長72.5cm

ご利用者 負担額 (1割)	(2割)	円	月額レンタル料金
円	(3割)	円	円

カルティマ (自走) CRT-5

ミキ

非課税

- 介助用
ブレーキレバー
- ひじ当て
ウイング
- ひじ当て
高さ調節
- スイング
アウト
- 背張り
調節
- グリップ
高さ調節
- ノーバンク
タイヤ
- ショックレス
キャスター
- クッション

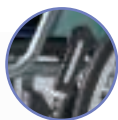

ワンハンドブレーキ
(特許出願済)

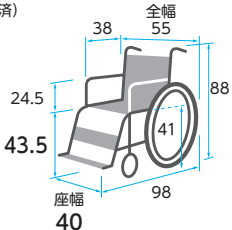

重さ
9.9
kg

商品名	商品番号	商品コード
CRT-5(ネイビー)	21-6721-0	00122-000568
前輪:6インチ 後輪:22インチ 折りたたみ:全幅32×全高70.5×全長93cm		
ご利用者 負担額 (1割)	(2割) 円 (3割)	円 月額レンタル料金

カルティマ (自走) 多機能タイプ CRT-7

ミキ

非課税

- 介助用
ブレーキレバー
- ひじ当て
ウイング
- ひじ当て
高さ調節
- スイング
アウト
- 背張り
調節
- グリップ
高さ調節
- ノーバンク
タイヤ
- ショックレス
キャスター
- クッション

左右いずれか駐車ブレーキをかけると
両輪にブレーキがかかる「ワンハンドブレーキ仕様」

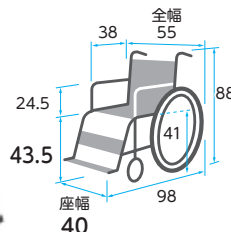

重さ
11.2
kg

商品名	商品番号	商品コード
CRT-7(ネイビー)	21-6723-0	00122-000572
前輪:6インチ 後輪:22インチ		
折りたたみ:全幅32×全高70.5×全長69(フット・レッグサポートをつけたままの場合93) cm		
ご利用者 負担額 (1割)	(2割) 円 (3割)	円 月額レンタル料金

床ずれ
防止用具

体位
変換器

認知症
老人徘徊
感知機器

手すり

ケアフィットプラス (自走)

ミキ

グリーン
ケア 非課税

- 介助用
ブレーキレバー
- ひじ当て
ウイング
- ひじ当て
高さ調節
- スイング
アウト
- 背張り
調節
- グリップ
高さ調節
- ノーバンク
タイヤ
- ショックレス
キャスター
- クッション

ケアフィットプラス
CARE FIT PLUS

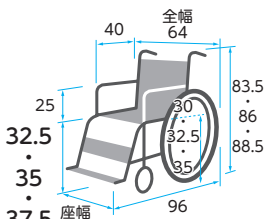

重さ
12.93
kg

※重量はクッション含まず

商品名	商品番号	商品コード
ケアフィットプラス	21-6183-0	00122-000530
前輪:6インチ 後輪:20インチ 折りたたみ:全幅31×全高60・62.5・65×全長91cm クッション厚さ:6cm		
ご利用者 負担額 (1割)	(2割) 円 (3割)	円 月額レンタル料金

ケアフィットウイング (自走)

ミキ

グリーン
ケア 非課税

- 介助用
ブレーキレバー
- ひじ当て
ウイング
- ひじ当て
高さ調節
- スイング
アウト
- 背張り
調節
- グリップ
高さ調節
- ノーバンク
タイヤ
- ショックレス
キャスター
- クッション

ケアフィットウイング
CARE FIT WING

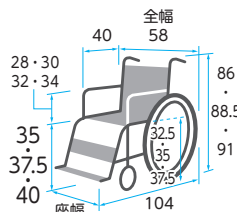

重さ
16
kg

※前座高・後座高・ひじ高は
クッションの厚み含まず

商品名	商品番号	商品コード
ケアフィットウイング	21-6821-0	00122-000584
前輪:6インチ 後輪:20インチ 折りたたみ:全幅29×全高62・64.5・67×全長94cm クッション厚さ:前方8cm後方6cm		
ご利用者 負担額 (1割)	(2割) 円 (3割)	円 月額レンタル料金

歩行
補助杖

歩行器

車椅子・
車椅子
付属品

スロープ

移動用
リフト・
つり具

とまっティ (自走) MBY-41RB

ミキ

非課税

- 介助用
ブレーキレバー
- ひじ当て
ウイング
- ひじ当て
高さ調節
- スイング
アウト
- 背張り
調節
- グリップ
高さ調節
- ノーバンク
タイヤ
- ショックレス
キャスター
- クッション

立ち上がると車椅子後方移動を
制御する装置が動く「ノンバックブレーキ付」



うっかり、ヒヤリ!の防止に...

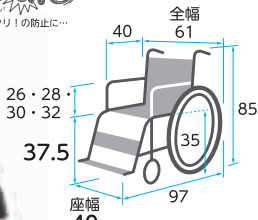

重さ
18.2
kg

※前座高・後座高・ひじ高は
クッションの厚み含まず

商品名	商品番号	商品コード
MBY-41RB(エメラルド)	21-7048-0	00122-000559
前輪:6インチ 後輪:20インチ 折りたたみ:全幅35×全高63×全長74cm クッション厚さ:4cm		
ご利用者 負担額 (1割)	(2割) 円 (3割)	円 月額レンタル料金

とまっティ (自走)

ミキ

非課税

- 介助用
ブレーキレバー
- ひじ当て
ウイング
- ひじ当て
高さ調節
- スイング
アウト
- 背張り
調節
- グリップ
高さ調節
- ノーバンク
タイヤ
- ショックレス
キャスター
- クッション

立ち上がると車椅子後方移動を
制御する装置が動く「ノンバックブレーキ付」

うっかり、ヒヤリ!の防止に...

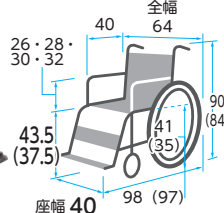

重さ
16.7
kg

MBY-47B
(イエロー)

重さ
16.6
kg

MBY-41B
(エメラルド)

※()は MBY-41B サイズ
※前座高・後座高・ひじ高は
クッションの厚み含まず

商品名	商品番号	商品コード
MBY-47B(イエロー)	21-6177-0	00122-000529
MBY-41B(エメラルド)	21-6191-0	00122-000528
前輪:6インチ 後輪:22インチ 折りたたみ:全幅38×全高75(69)×全長96(95)cm クッション厚さ:4cm		
ご利用者 負担額 (1割)	(2割) 円 (3割)	円 月額レンタル料金

介護保険
購入
対象品

販売品

情報



車椅子・車椅子付属品

床ずれ
防止用具

体位
変換器

認知症
老人徘徊
感知機器

手すり

歩行
補助杖

歩行器

車椅子・
車椅子
付属品

スロープ

移動用
リフト・
つり具

介護保険
購入
対象品

販売品

情報

エアフィット・スタンダード (自走)

ミキ

非課税

- 介助用
ブレーキレバー
- ひじ当て
ウイング
- ひじ当て
高さ調節
- スイング
アウト
- 背張り
調節
- グリップ
高さ調節
- ノーバンク
タイヤ
- ショックス
キャスター
- クッション

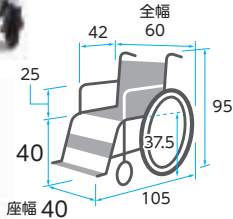

重さ
17.2
kg

シルバー (W9)

※前座高・後座高・ひじ高は
クッションの厚み含まず

商品名	商品番号	商品コード
エアフィット AFS-22	21-7490-0	00122-000655
前輪:6インチ 後輪:22インチ 折りたたみ:全幅32.5×全高67×全長73cm クッション厚さ:8cm		
ご利用者 負担額 (1割)	(2割)	円
	円 (3割)	円
		円
		円

エアフィット・プレミアム (自走)

ミキ

非課税

- 介助用
ブレーキレバー
- ひじ当て
ウイング
- ひじ当て
高さ調節
- スイング
アウト
- 背張り
調節
- グリップ
高さ調節
- ノーバンク
タイヤ
- ショックス
キャスター
- クッション

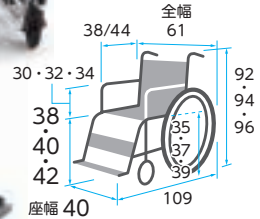

重さ
19.7
kg

キャメル (W10)

※前座高・後座高・ひじ高は
クッションの厚み含まず

商品名	商品番号	商品コード
エアフィット AFP-22	21-7488-0	00122-000653
前輪:6インチ 後輪:22インチ 折りたたみ:全幅37×全高67・69・71×全長77cm クッション厚さ:8cm		
ご利用者 負担額 (1割)	(2割)	円
	円 (3割)	円
		円
		円

イージーフィット (自走) MEF-22/MEF-20

ミキ

非課税

- 介助用
ブレーキレバー
- ひじ当て
ウイング
- ひじ当て
高さ調節
- スイング
アウト
- 背張り
調節
- グリップ
高さ調節
- ノーバンク
タイヤ
- ショックス
キャスター
- クッション

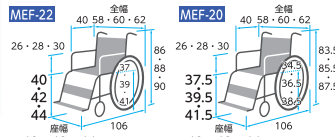

重さ
15.5
kg

重さ
15.2
kg

MEF-22 / 標準

MEF-22 MEF-20

※前座高・後座高・ひじ高はクッションの厚み含まず

商品名	商品番号	商品コード
MEF-22	21-6774-0	00122-000582
前輪:6インチ 後輪:22インチ 折りたたみ:全幅34×全高64・66・68×全長77cm クッション厚さ:3cm		
ご利用者 負担額 (1割)	(2割)	円
	円 (3割)	円
		円
		円
		円
		円

スキット1000 (自走) SKT-1000

ミキ

非課税

- 介助用
ブレーキレバー
- ひじ当て
ウイング
- ひじ当て
高さ調節
- スイング
アウト
- 背張り
調節
- グリップ
高さ調節
- ノーバンク
タイヤ
- ショックス
キャスター
- クッション

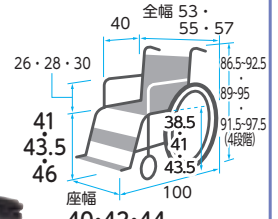

重さ
17.9
kg

※前座高・後座高・ひじ高は
クッションの厚み含まず

商品名	商品番号	商品コード
SKT-1000 (ブルー)	21-6208-0	00122-000524
前輪:6インチ 後輪:22インチ 折りたたみ:全幅32×全高66.5・69・71.5×全長75cm クッション厚さ:6cm		
ご利用者 負担額 (1割)	(2割)	円
	円 (3割)	円
		円
		円

カルッタ (自走) CRT-3LoB ウイングスイングアウト

ミキ

非課税

立ち上がると車椅子後方移動を
制御する装置が動く「ノンバックプレーキ付」

- 介助用
ブレーキレバー
- ひじ当て
ウイング
- ひじ当て
高さ調節
- スイング
アウト
- 背張り
調節
- グリップ
高さ調節
- ノーバンク
タイヤ
- ショックス
キャスター
- クッション

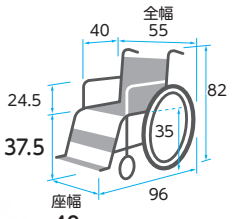

重さ
13.4
kg

※前座高・後座高・ひじ高は
クッションの厚み含まず

商品名	商品番号	商品コード
CRT-3LoB(ネイビー)	21-7040-0	00122-000612
前輪:5インチ 後輪:20インチ 折りたたみ:全幅36×全高64.5×全長67cm クッション厚さ:4cm		
ご利用者 負担額 (1割)	(2割)	円
	円 (3割)	円
		円
		円

スキット5 (屋内6輪車) SKT-5

ミキ

非課税

- 介助用
ブレーキレバー
- ひじ当て
ウイング
- ひじ当て
高さ調節
- スイング
アウト
- 背張り
調節
- グリップ
高さ調節
- ノーバンク
タイヤ
- ショックス
キャスター
- クッション

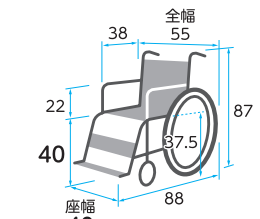

重さ
15.2
kg

回転半径
52cm
コーナー幅
65cm以上

商品名	商品番号	商品コード
SKT-5	21-5678-0	00122-000444
キャスター:前・後4インチ タイヤ:20インチ 折りたたみ:全幅28.5×全高64×全長73.5cm		
ご利用者 負担額 (1割)	(2割)	円
	円 (3割)	円
		円
		円

税込価格で表記しています。(非課税 ※非課税と表記のない商品に限る) 単位:cm

サービスコード/車椅子 介護給付:171001 予防給付:671001 /車椅子付属品 介護給付:171002 予防給付:671002

ベッド・
ベッド
付属品

ネクストコア (自走) NEXT-11B HB

松永製作所

非課税

- 介助用
ブレーキレバー
- ひじ当て
ウイング
- ひじ当て
高さ調節
- スイング
アウト
- 背張り
調節
- グリップ
高さ調節
- ノーバンク
タイヤ
- ショックレス
キャスター
- クッション



ハイブリッドタイヤ

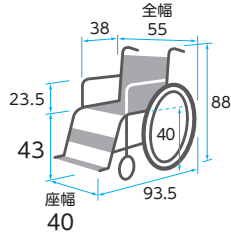

重さ
12.4
kg

商品名	商品番号	商品コード
NEXT-11B HB (ブルー)	21-7013-0	00066-000358
前輪: 6インチ 後輪: 22インチ 折りたたみ: 全幅29×全高65.5×全長93.5cm		
ご利用者 負担額 (1割)	(2割)	円
	(3割)	円
		円
		円

ネクストコア・マルチ (自走) NEXT-31B HB

松永製作所

非課税

- 介助用
ブレーキレバー
- ひじ当て
ウイング
- ひじ当て
高さ調節
- スイング
アウト
- 背張り
調節
- グリップ
高さ調節
- ノーバンク
タイヤ
- ショックレス
キャスター
- クッション



ハイブリッドタイヤ

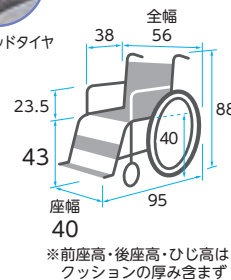

重さ
13.8
kg

商品名	商品番号	商品コード
NEXT-31B HB (ブルー)	21-7017-0	00066-000360
前輪: 6インチ 後輪: 22インチ 折りたたみ: 全幅28×全高65.5×全長95cm クッション厚さ: 前方3cm 後方2cm		
ご利用者 負担額 (1割)	(2割)	円
	(3割)	円
		円
		円

床ずれ
防止用具

体位
変換器

認知症
老人徘徊
感知機器

手すり

ネクストコア・アジャスト (自走) NEXT-51B HB

松永製作所

非課税

- 介助用
ブレーキレバー
- ひじ当て
ウイング
- ひじ当て
高さ調節
- スイング
アウト
- 背張り
調節
- グリップ
高さ調節
- ノーバンク
タイヤ
- ショックレス
キャスター
- クッション

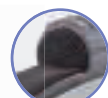

ハイブリッドタイヤ

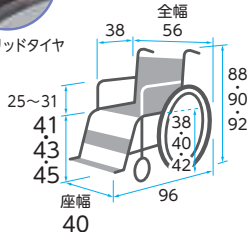

重さ
15.2
kg

商品名	商品番号	商品コード
NEXT-51B HB (ブルー)	21-7019-0	00066-000362
前輪: 6インチ 後輪: 22インチ 折りたたみ: 全幅28×全高67.5×全長96cm クッション厚さ: 前方3cm 後方2cm		
ご利用者 負担額 (1割)	(2割)	円
	(3割)	円
		円
		円

ネクストコア・ミニモ (自走) NEXT-50B HB

松永製作所

非課税

- 介助用
ブレーキレバー
- ひじ当て
ウイング
- ひじ当て
高さ調節
- スイング
アウト
- 背張り
調節
- グリップ
高さ調節
- ノーバンク
タイヤ
- ショックレス
キャスター
- クッション



ハイブリッドタイヤ

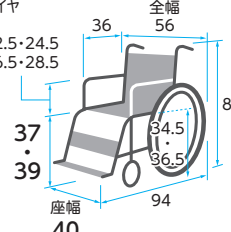

重さ
14.9
kg

商品名	商品番号	商品コード
NEXT-50B HB (ブルー)	21-7029-0	00066-000364
前輪: 6インチ 後輪: 20インチ 折りたたみ: 全幅28×全高63.5×全長94cm クッション厚さ: 前方3cm 後方2cm		
ご利用者 負担額 (1割)	(2割)	円
	(3割)	円
		円
		円

歩行
補助杖

歩行器

車椅子・
車椅子
付属品

スロープ

ネクストコア・くるり (自走)

松永製作所

背張り調整により座位姿勢のバランス維持を
サポートする車椅子

非課税

- 介助用
ブレーキレバー
- ひじ当て
ウイング
- ひじ当て
高さ調節
- スイング
アウト
- 背張り
調節
- グリップ
高さ調節
- ノーバンク
タイヤ
- ショックレス
キャスター
- クッション



自走 低床 (NEXT-70B)

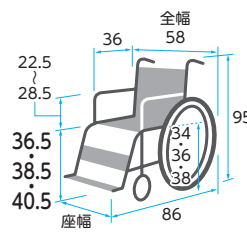

重さ
18.5
kg

商品名	商品番号	商品コード
NEXT-70B 低床 (ブルー)	21-6377-0	00066-000335
前輪: 4インチ 後輪: 20インチ 後方キャスター: 4インチ 折りたたみ: 全幅34×全高65×全長86cm クッション厚さ: 前方3cm 後方2cm		
ご利用者 負担額 (1割)	(2割)	円
	(3割)	円
		円
		円



自走 中床 (NEXT-71B)

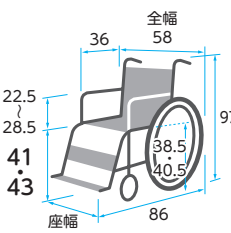

重さ
19
kg

商品名	商品番号	商品コード
NEXT-71B 中床 (ブルー)	21-6375-0	00066-000333
前輪: 4インチ 後輪: 22インチ 後方キャスター: 4インチ 折りたたみ: 全幅34×全高67.5×全長86cm クッション厚さ: 前方3cm 後方2cm		
ご利用者 負担額 (1割)	(2割)	円
	(3割)	円
		円
		円

介護保険
購入
対象品

販売品

情報



車椅子・車椅子付属品

床ずれ
防止用具

体位
変換器

認知症
老人徘徊
感知機器

手すり

歩行
補助杖

歩行器

車椅子・
車椅子
付属品

スロープ

移動用
リフト・
つり具

介護保険
購入
対象品

販売品

情報

グレイスコア (自走) GRC-11B

松永製作所



重さ
14.7
kg

快適な座り心地と抜群の操作性を兼ね備えた車椅子

非課税

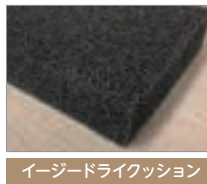

イージードライクッション



ハイブリッドタイヤ

- 介助用
ブレーキレバー
- ひじ当て
ウイング
- ひじ当て
高さ調節
- スイング
アウト
- 背張り
調節
- グリップ
高さ調節
- ノーバンク
タイヤ
- ショックス
キャスター
- クッション

38/34 全幅56.5(58.5)

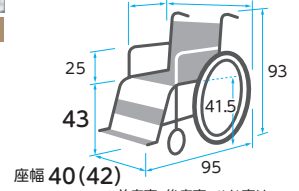

※前座高・後座高・ひじ高は
クッションの厚み含まず
()は42cm幅

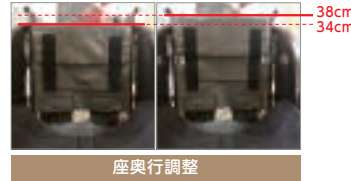

座奥行調整

商品名	商品番号	商品コード
GRC-11B 40cm幅(ブラック)	21-7242-0	00066-000399
GRC-11B 42cm幅(ブラック)	21-7360-0	00066-000399

前輪:5インチ 後輪:22インチ 折りたたみ:全幅32.5×全高69×全長95cm クッション厚さ:5cm

ご利用者 負担額 (1割)	(2割)	円	月額レンタル料金	円
	(3割)	円		円

グレイスコア マルチ (自走) GRC-31B

松永製作所



重さ
16.5
kg

非課税

- 介助用
ブレーキレバー
- ひじ当て
ウイング
- ひじ当て
高さ調節
- スイング
アウト
- 背張り
調節
- グリップ
高さ調節
- ノーバンク
タイヤ
- ショックス
キャスター
- クッション

38/34 全幅56.5(58.5)

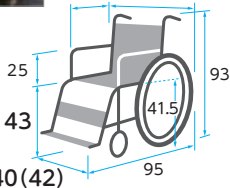

※前座高・後座高・ひじ高は
クッションの厚み含まず
()は42cm幅



座奥行調整

商品名	商品番号	商品コード
GRC-31B 40cm幅(ブラック)	21-7244-0	00066-000401
GRC-31B 42cm幅(ブラック)	21-7340-0	00066-000401

前輪:5インチ 後輪:22インチ 折りたたみ:全幅32.5×全高69×全長95cm クッション厚さ:5cm

ご利用者 負担額 (1割)	(2割)	円	月額レンタル料金	円
	(3割)	円		円

グレイスコア アジャスト (自走) GRC-51B

松永製作所



重さ
17.1
kg

非課税

- 介助用
ブレーキレバー
- ひじ当て
ウイング
- ひじ当て
高さ調節
- スイング
アウト
- 背張り
調節
- グリップ
高さ調節
- ノーバンク
タイヤ
- ショックス
キャスター
- クッション

38/34 全幅56.5

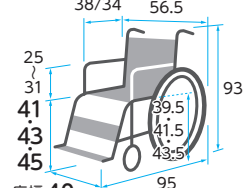

※前座高・後座高・ひじ高は
クッションの厚み含まず

商品名	商品番号	商品コード
GRC-51B	21-7434-0	00066-000409

前輪:5インチ 後輪:22インチ 折りたたみ:全幅32×全高93×全長95cm クッション厚さ:5cm

ご利用者 負担額 (1割)	(2割)	円	月額レンタル料金	円
	(3割)	円		円

ウルトラ(自走) NA-U1 (エアリー仕様)

日進医療器



重さ
12.4
kg

非課税

- 介助用
ブレーキレバー
- ひじ当て
ウイング
- ひじ当て
高さ調節
- スイング
アウト
- 背張り
調節
- グリップ
高さ調節
- ノーバンク
タイヤ
- ショックス
キャスター
- クッション

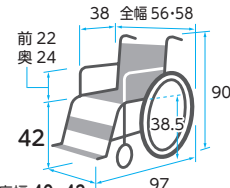

※前座高・後座高・ひじ高は
クッションの厚み含まず

商品名	商品番号	商品コード
NA-U1エアリー(インディゴ)40cm幅	21-6646-0	00175-000356
NA-U1エアリー(インディゴ)42cm幅	21-6978-0	00175-000356

前輪:6インチ 後輪:22インチ
折りたたみ:全幅30×全高66×全長97cm クッション厚さ:4cm

ご利用者 負担額 (1割)	(2割)	円	月額レンタル料金	円
	(3割)	円		円

ウルトラ(自走) NA-U2W (エアリー仕様)

日進医療器



重さ
13.8
kg

非課税

- 介助用
ブレーキレバー
- ひじ当て
ウイング
- ひじ当て
高さ調節
- スイング
アウト
- 背張り
調節
- グリップ
高さ調節
- ノーバンク
タイヤ
- ショックス
キャスター
- クッション

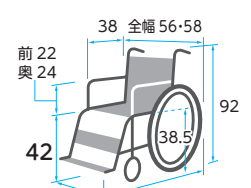

※前座高・後座高・ひじ高は
クッションの厚み含まず

商品名	商品番号	商品コード
NA-U2Wエアリー(インディゴ)40cm幅	21-6648-0	00175-000358
NA-U2Wエアリー(インディゴ)42cm幅	21-6540-0	00175-000358

前輪:6インチ 後輪:22インチ 折りたたみ:全幅30×全高65×全長97cm クッション厚さ:4cm

ご利用者 負担額 (1割)	(2割)	円	月額レンタル料金	円
	(3割)	円		円

WAVITRoo(自走)

カワムラサイクル

非課税

- 介助用
ブレーキレバー
- ひじ当て
ウイング
- ひじ当て
高さ調節
- スイング
アウト
- 背張り
調節
- グリップ
高さ調節
- ノーバンク
タイヤ
- ショックレス
キャスター
- クッション



リバーシブルシート

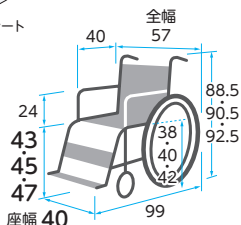

※前座高・後座高・ひじ高はクッションの厚み含まず

重さ
13.3
kg

商品名	商品番号	商品コード
WAVITRoo(自走40cm・Mフアブリック)	21-7251-0	00160-000307
前輪:6インチ 後輪:22インチ 折りたたみ:全幅35×全高66・68・70×全長92cm クッション厚さ:1.5cm		
ご利用者 負担額 (1割)	(2割) 円 (3割)	円
		円
		円
		円

WAVITRoo+(自走)

カワムラサイクル

非課税

- 介助用
ブレーキレバー
- ひじ当て
ウイング
- ひじ当て
高さ調節
- スイング
アウト
- 背張り
調節
- グリップ
高さ調節
- ノーバンク
タイヤ
- ショックレス
キャスター
- クッション

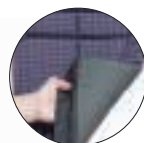

リバーシブルシート

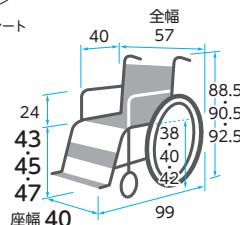

※前座高・後座高・ひじ高はクッションの厚み含まず

重さ
14.8
kg

商品名	商品番号	商品コード
WAVITRoo+(自走40cm・Mフアブリック)	21-7255-0	00160-000309
前輪:6インチ 後輪:22インチ 折りたたみ:全幅35×全高66・68・70×全長75cm クッション厚さ:1.5cm		
ご利用者 負担額 (1割)	(2割) 円 (3割)	円
		円
		円
		円

ふわりす(KF)シリーズ(自走) (エア軽量タイヤ仕様)

カワムラサイクル

非課税

- 介助用
ブレーキレバー
- ひじ当て
ウイング
- ひじ当て
高さ調節
- スイング
アウト
- 背張り
調節
- グリップ
高さ調節
- ノーバンク
タイヤ
- ショックレス
キャスター
- クッション

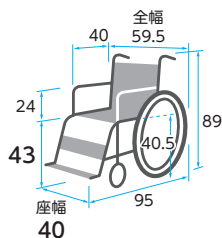

重さ
9.6
kg

商品名	商品番号	商品コード
KF22-40SB(すみれパープル)	21-6217-0	00160-000241
前輪:6インチ 後輪:22インチ 折りたたみ:全幅33×全高66×全長93cm		
ご利用者 負担額 (1割)	(2割) 円 (3割)	円
		円
		円
		円

ふわりす+(KFP)シリーズ(自走) (ソフトタイヤ仕様)

カワムラサイクル

非課税

- 介助用
ブレーキレバー
- ひじ当て
ウイング
- ひじ当て
高さ調節
- スイング
アウト
- 背張り
調節
- グリップ
高さ調節
- ノーバンク
タイヤ
- ショックレス
キャスター
- クッション

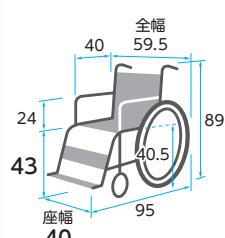

重さ
10.9
kg

商品名	商品番号	商品コード
KFP22-40SB(すみれパープル)	21-6513-0	00160-000249
前輪:6インチ 後輪:22インチ 折りたたみ:全幅33×全高66×全長71.5cm		
ご利用者 負担額 (1割)	(2割) 円 (3割)	円
		円
		円
		円

モダンシリーズ(自走) KMD-B22-45-M (ソフトタイヤ仕様)

カワムラサイクル

非課税

- 介助用
ブレーキレバー
- ひじ当て
ウイング
- ひじ当て
高さ調節
- スイング
アウト
- 背張り
調節
- グリップ
高さ調節
- ノーバンク
タイヤ
- ショックレス
キャスター
- クッション

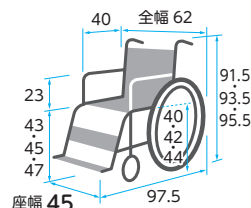

重さ
16.3
kg

商品名	商品番号	商品コード
KMD-B22-45-M(黒)	21-7137-0	00160-000288
前輪:6インチ 後輪:22インチ 折りたたみ:全幅30×全高66.5・68.5・70.5×全長76.5cm クッション厚さ:3cm		
ご利用者 負担額 (1割)	(2割) 円 (3割)	円
		円
		円
		円

モダンシリーズ(自走) KMD-B20-45-LO (ソフトタイヤ仕様)

カワムラサイクル

非課税

- 介助用
ブレーキレバー
- ひじ当て
ウイング
- ひじ当て
高さ調節
- スイング
アウト
- 背張り
調節
- グリップ
高さ調節
- ノーバンク
タイヤ
- ショックレス
キャスター
- クッション

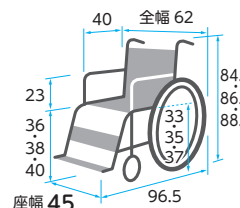

重さ
16.1
kg

商品名	商品番号	商品コード
KMD-B20-45-LO(黒)	21-7139-0	00160-000288
前輪:6インチ 後輪:20インチ 折りたたみ:全幅30×全高60・62・64×全長74cm クッション厚さ:3cm		
ご利用者 負担額 (1割)	(2割) 円 (3割)	円
		円
		円
		円



車椅子・車椅子付属品

床ずれ
防止用具

体位
変換器

認知症
老人徘徊
感知機器

手すり

歩行
補助杖

歩行器

車椅子・
車椅子
付属品

スロープ

移動用
リフト・
つり具

介護保険
購入
対象品

販売品

情報

カルッタ (介助) CRT-SG-10-CZ

ミキ



重さ
13.7
kg

スムーズに移乗ができるウイング・スイングアウト車いす。
座面高とシート幅の両方を調整できる多機能モデルです。

非課税

- 介助用
ブレーキレバー
- ひじ当て
ウイング
- ひじ当て
高さ調節
- スイング
アウト
- 背張り
調節
- グリップ
高さ調節
- ノーパンク
タイヤ
- ショックス
キャスター
- クッション



スライド延長
ブレーキ

ワンプッシュ式
ステップ

ワンタッチ
キャスタ

ウェーブ型
ハンドリム
(自走)

反射板付き
樹脂ホイール
(介助)

ハイポリマー
タイヤ (黒)

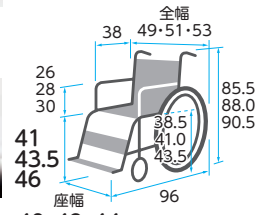

※前座高・後座高・ひじ高は
クッションの厚み含まず

商品名	商品番号	商品コード
CRT-SG-10-CZ(ネイビー)	21-7919-0	00122-000699
前輪:6インチ 後輪:14インチ 折りたたみ:全幅27×全高68・73×全長83cm クッション厚さ:3cm		
ご利用者 負担額 (1割)	(2割)	円
	(3割)	円
		円
		円
		円
		円

ネクストコアII・マルチ (介助) NEXT2-41BE

松永製作所



重さ
13.7
kg

軽くて、室内の移動も、座り心地も快適な車椅子。

非課税

- 介助用
ブレーキレバー
- ひじ当て
ウイング
- ひじ当て
高さ調節
- スイング
アウト
- 背張り
調節
- グリップ
高さ調節
- ノーパンク
タイヤ
- ショックス
キャスター
- クッション

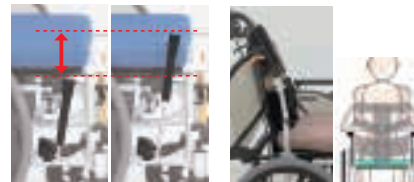

伸縮式延長ブレーキ
ブレーキレバー伸縮可
能。より軽い力で操作が
可能に。

新3D立体
スリングシート
全体にピッタリと沿いやす
い背もたれ形状に進化。
調整しやすくなった背張
り調整でフィット感が
アップ。

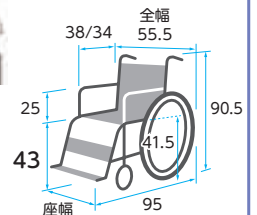

※前座高・後座高・ひじ高は
クッションの厚み含まず

商品名	商品番号	商品コード
NEXT2-41BE(ブルー)	21-7854-0	00066-000430
前輪:6インチ 後輪:16インチ 折りたたみ:全幅29×全高69.5×全長95cm クッション厚さ:5cm		
ご利用者 負担額 (1割)	(2割)	円
	(3割)	円
		円
		円
		円

シン・ウルトラ(介助) NAH-SU1 座幅40 鉄樹(テツコン) NAH-SU1 座幅43 鉄樹(テツコン)

日進医療器

非課税

- 介助用
ブレーキレバー
- ひじ当て
ウイング
- ひじ当て
高さ調節
- スイング
アウト
- 背張り
調節
- グリップ
高さ調節
- ノーパンク
タイヤ
- ショックス
キャスター
- クッション



エアリー仕様
(ノーパンクタイヤ)



座幅 40(43)

※()内の数字は座幅43
※前座高・後座高・ひじ高は
クッションの厚み含まず

重さ
12.6
kg

商品名	商品番号	商品コード
NAH-SU1 座幅40 鉄樹(テツコン)	21-7778-0	00175-000425
商品名	商品番号	商品コード
NAH-SU1 座幅43 鉄樹(テツコン)	21-7782-0	00175-000425
前輪:6インチ 後輪:14インチ 折りたたみ:全幅26×全高65×全長89cm		
ご利用者 負担額 (1割)	(2割)	円
	(3割)	円
		円
		円

シン・ウルトラ(介助多機能) NAH-SU2W 座幅40 鉄樹(テツコン) NAH-SU2W 座幅43 鉄樹(テツコン)

日進医療器

非課税

- 介助用
ブレーキレバー
- ひじ当て
ウイング
- ひじ当て
高さ調節
- スイング
アウト
- 背張り
調節
- グリップ
高さ調節
- ノーパンク
タイヤ
- ショックス
キャスター
- クッション



エアリー仕様
(ノーパンクタイヤ)



座幅 40(43)

※()内の数字は座幅43
※前座高・後座高・ひじ高は
クッションの厚み含まず

重さ
13.4
kg

商品名	商品番号	商品コード
NAH-SU2W 座幅40 鉄樹(テツコン)	21-7780-0	00175-000427
商品名	商品番号	商品コード
NAH-SU2W 座幅43 鉄樹(テツコン)	21-7784-0	00175-000427
前輪:6インチ 後輪:14インチ 折りたたみ:全幅26×全高65×全長88cm		
ご利用者 負担額 (1割)	(2割)	円
	(3割)	円
		円
		円

カルッタ (介助) CRT-2-CZ

ミキ

非課税

- 介助用 フレーキレバー
- ひじ当て ウイング
- ひじ当て 高さ調節
- スイングアウト
- 背張り調節
- グリップ 高さ調節
- ノーバンクタイヤ
- ショックスキャスター
- クッション

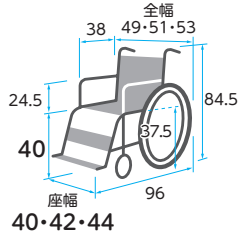

※前座高・後座高・ひじ高はクッションの厚み含まず

重さ 9.9 kg

商品名	商品番号	商品コード
CRT-2-CZ(ネイビー)	21-7108-0	00122-000610
前輪:6インチ 後輪:14インチ 折りたたみ:全幅25×全高67×全長84cm クッション厚さ:3cm		
ご利用者負担額 (1割)	(2割) 円	月額レンタル料金 円
	(3割) 円	

カルッタ (介助) CRT-4-CZ(ネイビー)

ミキ

非課税

- 介助用 フレーキレバー
- ひじ当て ウイング
- ひじ当て 高さ調節
- スイングアウト
- 背張り調節
- グリップ 高さ調節
- ノーバンクタイヤ
- ショックスキャスター
- クッション

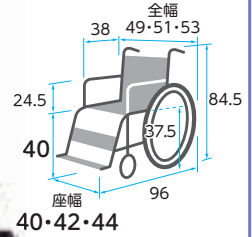

※前座高・後座高・ひじ高はクッションの厚み含まず

重さ 11.2 kg

商品名	商品番号	商品コード
CRT-4-CZ(ネイビー)	21-7369-0	00122-000639
前輪:6インチ 後輪:14インチ 折りたたみ:全幅25×全高67×全長82cm クッション厚さ:3cm		
ご利用者負担額 (1割)	(2割) 円	月額レンタル料金 円
	(3割) 円	

床ずれ
防止用具

体位
変換器

認知症
老人徘徊
感知機器

手すり

カルッタ (介助) CRT-2

ミキ

非課税

- 介助用 フレーキレバー
- ひじ当て ウイング
- ひじ当て 高さ調節
- スイングアウト
- 背張り調節
- グリップ 高さ調節
- ノーバンクタイヤ
- ショックスキャスター
- クッション

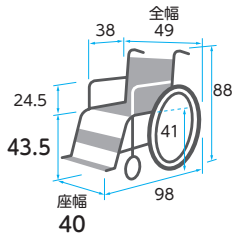

重さ 9.1 kg

商品名	商品番号	商品コード
CRT-2(ネイビー)	21-6718-0	00122-000562
前輪:6インチ 後輪:14インチ 折りたたみ:全幅25×全高70.5×全長85cm		
ご利用者負担額 (1割)	(2割) 円	月額レンタル料金 円
	(3割) 円	

カルッタ (介助) 多機能タイプ CRT-4

ミキ

非課税

- 介助用 フレーキレバー
- ひじ当て ウイング
- ひじ当て 高さ調節
- スイングアウト
- 背張り調節
- グリップ 高さ調節
- ノーバンクタイヤ
- ショックスキャスター
- クッション

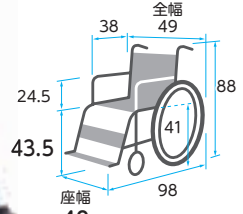

重さ 10.5 kg

商品名	商品番号	商品コード
CRT-4(ネイビー)	21-6720-0	00122-000566
前輪:6インチ 後輪:14インチ 折りたたみ:全幅25×全高70.5×全長64 (フット・レッグサポートをつけたままの場合88) cm		
ご利用者負担額 (1割)	(2割) 円	月額レンタル料金 円
	(3割) 円	

歩行
補助杖

歩行器

車椅子・
車椅子
付属品

スロープ

移動用
リフト・
つり具

カルティマ (介助) CRT-6

ミキ

左右いずれか駐車ブレーキをかけると両輪にブレーキがかかる「ワンハンドブレーキ仕様」

非課税

- 介助用 フレーキレバー
- ひじ当て ウイング
- ひじ当て 高さ調節
- スイングアウト
- 背張り調節
- グリップ 高さ調節
- ノーバンクタイヤ
- ショックスキャスター
- クッション

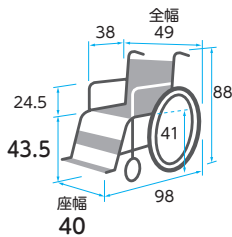

重さ 9.1 kg

商品名	商品番号	商品コード
CRT-6(ネイビー)	21-6722-0	00122-000570
前輪:6インチ 後輪:14インチ 折りたたみ:全幅25×全高70.5×全長85cm		
ご利用者負担額 (1割)	(2割) 円	月額レンタル料金 円
	(3割) 円	

カルティマ (介助) 多機能タイプ CRT-8

ミキ

左右いずれか駐車ブレーキをかけると両輪にブレーキがかかる「ワンハンドブレーキ仕様」

非課税

- 介助用 フレーキレバー
- ひじ当て ウイング
- ひじ当て 高さ調節
- スイングアウト
- 背張り調節
- グリップ 高さ調節
- ノーバンクタイヤ
- ショックスキャスター
- クッション

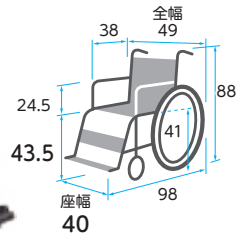

重さ 10.5 kg

商品名	商品番号	商品コード
CRT-8(ネイビー)	21-6724-0	00122-000574
前輪:6インチ 後輪:14インチ 折りたたみ:全幅25×全高70.5×全長64 (フット・レッグサポートをつけたままの場合88) cm		
ご利用者負担額 (1割)	(2割) 円	月額レンタル料金 円
	(3割) 円	

介護保険
購入
対象品

販売品

情報

エアフィット・スタンダード (介助)

ミキ

非課税

- 介助用 フレーキレバー
- ひじ当て ウイング
- ひじ当て 高さ調節
- スイングアウト
- 背張り調節
- グリップ 高さ調節
- ノーバンクタイヤ
- ショックレスキャスター
- クッション

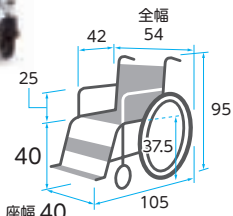

※前座高・後座高・ひじ高はクッションの厚み含まず

商品名	商品番号	商品コード
エアフィット AFS-16	21-7491-0	00122-000656
前輪:6インチ 後輪:16インチ 折りたたみ:全幅28.5×全高67×全長68cm クッション厚さ:8cm		
ご利用者負担額 (1割)	(2割)	月額レンタル料金
円	円	円

エアフィット・プレミアム (介助)

ミキ

非課税

- 介助用 フレーキレバー
- ひじ当て ウイング
- ひじ当て 高さ調節
- スイングアウト
- 背張り調節
- グリップ 高さ調節
- ノーバンクタイヤ
- ショックレスキャスター
- クッション

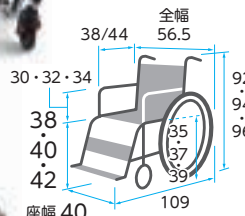

※前座高・後座高・ひじ高はクッションの厚み含まず

商品名	商品番号	商品コード
エアフィット AFP-16	21-7489-0	00122-000654
前輪:6インチ 後輪:16インチ 折りたたみ:全幅31×全高67・69・71×全長77cm クッション厚さ:8cm		
ご利用者負担額 (1割)	(2割)	月額レンタル料金
円	円	円

イージーフィット (介助) MEF-16/MEF-14

ミキ

非課税

- 介助用 フレーキレバー
- ひじ当て ウイング
- ひじ当て 高さ調節
- スイングアウト
- 背張り調節
- グリップ 高さ調節
- ノーバンクタイヤ
- ショックレスキャスター
- クッション

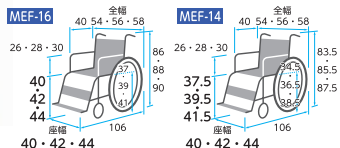

※前座高・後座高・ひじ高はクッションの厚み含まず

商品名	商品番号	商品コード
MEF-16	21-6775-0	00122-000580
前輪:6インチ 後輪:16インチ 折りたたみ:全幅29×全高64・66・68×全長72.5cm クッション厚さ:3cm		
ご利用者負担額 (1割)	(2割)	月額レンタル料金
円	円	円

商品名	商品番号	商品コード
MEF-14	21-6777-0	00122-000579
前輪:5インチ 後輪:14インチ 折りたたみ:全幅29×全高61.5・63.5・65.5×全長72.5cm クッション厚さ:3cm		
ご利用者負担額 (1割)	(2割)	月額レンタル料金
円	円	円

スキット2000 (介助) SKT-2000

ミキ

非課税

- 介助用 フレーキレバー
- ひじ当て ウイング
- ひじ当て 高さ調節
- スイングアウト
- 背張り調節
- グリップ 高さ調節
- ノーバンクタイヤ
- ショックレスキャスター
- クッション

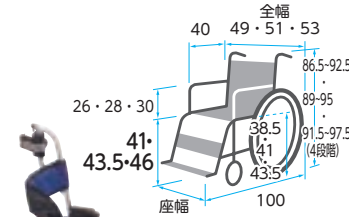

※前座高・後座高・ひじ高はクッションの厚み含まず

商品名	商品番号	商品コード
SKT-2000 (ブルー)	21-6210-0	00122-000525
前輪:6インチ 後輪:14インチ 折りたたみ:全幅27×全高66.5・69・71.5×全長66cm クッション厚さ:6cm		
ご利用者負担額 (1割)	(2割)	月額レンタル料金
円	円	円

ケアフィットプラス (介助)

ミキ

在庫限定品

グリーンケア 非課税

- 介助用 フレーキレバー
- ひじ当て ウイング
- ひじ当て 高さ調節
- スイングアウト
- 背張り調節
- グリップ 高さ調節
- ノーバンクタイヤ
- ショックレスキャスター
- クッション

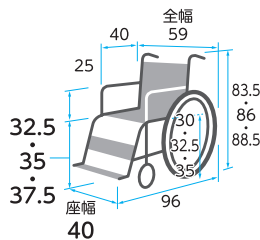

※前座高・後座高・ひじ高はクッションの厚み含まず

商品名	商品番号	商品コード
ケアフィットプラス	21-6385-0	00122-000543
前輪:6インチ 後輪:16インチ 折りたたみ:全幅27×全高60・62.5・65×全長85cm クッション厚さ:6cm		
ご利用者負担額 (1割)	(2割)	月額レンタル料金
円	円	円

ケアフィットウイング (介助)

ミキ

グリーンケア 非課税

- 介助用 フレーキレバー
- ひじ当て ウイング
- ひじ当て 高さ調節
- スイングアウト
- 背張り調節
- グリップ 高さ調節
- ノーバンクタイヤ
- ショックレスキャスター
- クッション

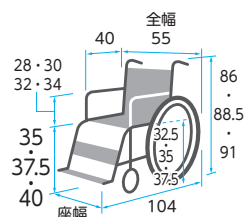

※前座高・後座高・ひじ高はクッションの厚み含まず

商品名	商品番号	商品コード
ケアフィットウイング	21-6822-0	00122-000585
前輪:6インチ 後輪:14インチ 折りたたみ:全幅26×全高62・64.5・67×全長91.5cm クッション厚さ:前方8cm後方6cm		
ご利用者負担額 (1割)	(2割)	月額レンタル料金
円	円	円



車椅子・車椅子付属品

床ずれ
防止用具

体位
変換器

認知症
老人徘徊
感知機器

手すり

歩行
補助杖

歩行器

車椅子・
車椅子
付属品

スロープ

移動用
リフト・
つり具

介護保険
購入
対象品

販売品

情報

ネクストコア (介助) NEXT-21B HB

松永製作所

非課税

- 介助用
ブレーキレバー
- ひじ当て
ウイング
- ひじ当て
高さ調節
- スイング
アウト
- 背張り
調節
- グリップ
高さ調節
- ノーバンク
タイヤ
- ショックレス
キャスター
- クッション



ハイブリッドタイヤ

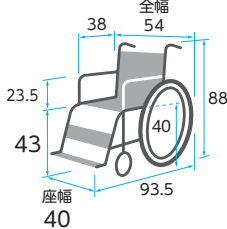

重さ
11.4
kg

商品名	商品番号	商品コード
NEXT-21B HB (ブルー)	21-7014-0	00066-000359
前輪：6インチ 後輪：16インチ 折りたたみ：全幅28×全高65.5×全長93.5cm		
ご利用者 負担額 (1割)	(2割)	円
	円 (3割)	円
		円
		円

ネクストコア・マルチ (介助) NEXT-41B HB

松永製作所

非課税

- 介助用
ブレーキレバー
- ひじ当て
ウイング
- ひじ当て
高さ調節
- スイング
アウト
- 背張り
調節
- グリップ
高さ調節
- ノーバンク
タイヤ
- ショックレス
キャスター
- クッション



ハイブリッドタイヤ

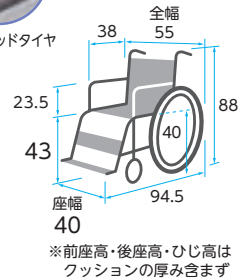

重さ
12.8
kg

商品名	商品番号	商品コード
NEXT-41B HB (ブルー)	21-7018-0	00066-000361
前輪：6インチ 後輪：16インチ 折りたたみ：全幅27×全高65.5×全長94.5cm クッション厚さ：前方3cm 後方2cm		
ご利用者 負担額 (1割)	(2割)	円
	円 (3割)	円
		円
		円

ネクストコア・アジャスト (介助) NEXT-61B HB

松永製作所

非課税

- 介助用
ブレーキレバー
- ひじ当て
ウイング
- ひじ当て
高さ調節
- スイング
アウト
- 背張り
調節
- グリップ
高さ調節
- ノーバンク
タイヤ
- ショックレス
キャスター
- クッション

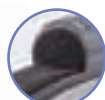

ハイブリッドタイヤ

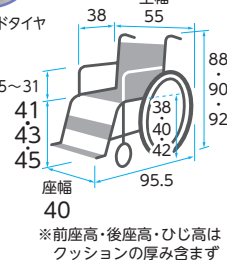

重さ
14.2
kg

商品名	商品番号	商品コード
NEXT-61B HB (ブルー)	21-7020-0	00066-000363
前輪：6インチ 後輪：16インチ 折りたたみ：全幅28×全高67.5×全長95.5cm クッション厚さ：前方3cm 後方2cm		
ご利用者 負担額 (1割)	(2割)	円
	円 (3割)	円
		円
		円

ネクストコア・ミニモ (介助) NEXT-60B HB

松永製作所

非課税

- 介助用
ブレーキレバー
- ひじ当て
ウイング
- ひじ当て
高さ調節
- スイング
アウト
- 背張り
調節
- グリップ
高さ調節
- ノーバンク
タイヤ
- ショックレス
キャスター
- クッション



ハイブリッドタイヤ

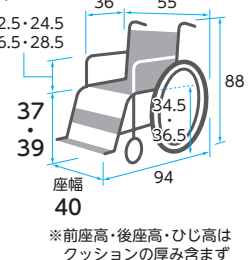

重さ
14.2
kg

商品名	商品番号	商品コード
NEXT-60B HB (ブルー)	21-7030-0	00066-000365
前輪：6インチ 後輪：16インチ 折りたたみ：全幅27×全高63.5×全長94cm クッション厚さ：前方3cm 後方2cm		
ご利用者 負担額 (1割)	(2割)	円
	円 (3割)	円
		円
		円

ネクストコア・くるり (介助)

松永製作所

アームサポートが跳ね上がり移乗に便利な車椅子

非課税

小回り性能と座位姿勢の安定化にこだわった介助式6輪車椅子モデルです。

- 介助用
ブレーキレバー
- ひじ当て
ウイング
- ひじ当て
高さ調節
- スイング
アウト
- 背張り
調節
- グリップ
高さ調節
- ノーバンク
タイヤ
- ショックレス
キャスター
- クッション



介助 低床 (NEXT-80B)

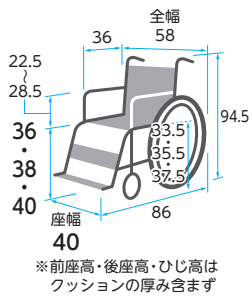

重さ
17.2
kg

商品名	商品番号	商品コード
NEXT-80B 低床 (ブルー)	21-6378-0	00066-000336
前輪：4インチ 後輪：12インチ 後方キャスター：4インチ 折りたたみ：全幅34×全高64.5×全長86cm クッション厚さ：前方3cm 後方2cm		
ご利用者 負担額 (1割)	(2割)	円
	円 (3割)	円
		円
		円



介助 中床 (NEXT-81B)

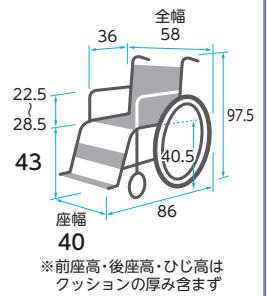

重さ
18
kg

商品名	商品番号	商品コード
NEXT-81B 中床 (ブルー)	21-6376-0	00066-000334
前輪：4インチ 後輪：16インチ 後方キャスター：4インチ 折りたたみ：全幅34×全高67.5×全長86cm クッション厚さ：前方3cm 後方2cm		
ご利用者 負担額 (1割)	(2割)	円
	円 (3割)	円
		円
		円

グレイスコア (介助) GRC-21B

松永製作所



重さ
13.5
kg

快適な座り心地と抜群の操作性を兼ね備えた車椅子

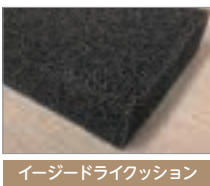

- 非課税
- 介助用 フレーキレバー
 - ひじ当て ウィング
 - ひじ当て 高さ調節
 - スイング アウト
 - 背張り 調節
 - グリップ 高さ調節
 - ノーパンク タイヤ
 - ショックレス キャスター
 - クッション

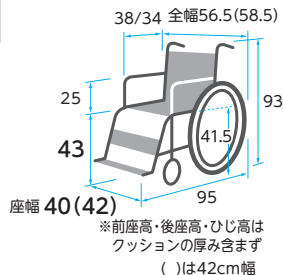

商品名	商品番号	商品コード
GRC-21B 40cm幅 (ブラック)	21-7243-0	00066-000400
GRC-21B 42cm幅 (ブラック)	21-7361-0	00066-000400

前輪:5インチ 後輪:16インチ 折りたたみ:全幅32×全高69×全長95cm クッション厚さ:5cm

ご利用者負担額 (1割)	(2割)	円	月額レンタル料金
円	円 (3割)	円	円

床ずれ
防止用具

体位
変換器

認知症
老人徘徊
感知機器

手すり

グレイスコア マルチ (介助) GRC-41B

松永製作所



重さ
15.1
kg



- 非課税
- 介助用 フレーキレバー
 - ひじ当て ウィング
 - ひじ当て 高さ調節
 - スイング アウト
 - 背張り 調節
 - グリップ 高さ調節
 - ノーパンク タイヤ
 - ショックレス キャスター
 - クッション

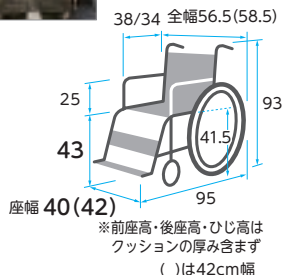

商品名	商品番号	商品コード
GRC-41B 40cm幅 (ブラック)	21-7245-0	00066-000402
GRC-41B 42cm幅 (ブラック)	21-7363-0	00066-000402

前輪:5インチ 後輪:16インチ 折りたたみ:全幅32×全高69×全長95cm クッション厚さ:5cm

ご利用者負担額 (1割)	(2割)	円	月額レンタル料金
円	円 (3割)	円	円

グレイスコア アジャスト (介助) GRC-61B

松永製作所



重さ
15.8
kg

- 非課税
- 介助用 フレーキレバー
 - ひじ当て ウィング
 - ひじ当て 高さ調節
 - スイング アウト
 - 背張り 調節
 - グリップ 高さ調節
 - ノーパンク タイヤ
 - ショックレス キャスター
 - クッション

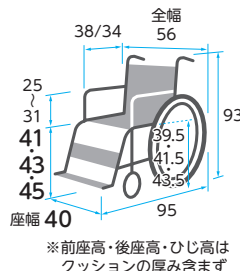

商品名	商品番号	商品コード
GRC-61B	21-7435-0	00066-000408

前輪:5インチ 後輪:16インチ 折りたたみ:全幅31×全高93×全長95cm クッション厚さ:5cm

ご利用者負担額 (1割)	(2割)	円	月額レンタル料金
円	円 (3割)	円	円

歩行
補助杖

歩行器

車椅子・
車椅子
付属品

スロープ

ウルトラ(介助) NAH-U1 (エアリー仕様)

日進医療器



重さ
11
kg

エアリー仕様
(ノーパンクタイヤ)

- 非課税
- 介助用 フレーキレバー
 - ひじ当て ウィング
 - ひじ当て 高さ調節
 - スイング アウト
 - 背張り 調節
 - グリップ 高さ調節
 - ノーパンク タイヤ
 - ショックレス キャスター
 - クッション

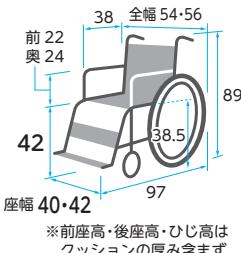

商品名	商品番号	商品コード
NAH-U1エアリー (インディゴ) 40cm幅	21-6647-0	00175-000357
NAH-U1エアリー (インディゴ) 42cm幅	21-6979-0	00175-000357

前輪:6インチ 後輪:14インチ 折りたたみ:全幅28×全高65×全長86cm クッション厚さ:4cm

ご利用者負担額 (1割)	(2割)	円	月額レンタル料金
円	円 (3割)	円	円

ウルトラ(介助) NAH-U2W (エアリー仕様)

日進医療器



重さ
12.3
kg

エアリー仕様
(ノーパンクタイヤ)

- 非課税
- 介助用 フレーキレバー
 - ひじ当て ウィング
 - ひじ当て 高さ調節
 - スイング アウト
 - 背張り 調節
 - グリップ 高さ調節
 - ノーパンク タイヤ
 - ショックレス キャスター
 - クッション

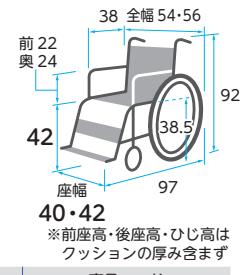

商品名	商品番号	商品コード
NAH-U2W エアリー (インディゴ) 40cm幅	21-6649-0	00175-000359
NAH-U2W エアリー (インディゴ) 42cm幅	21-6980-0	00175-000359

前輪:6インチ 後輪:14インチ 折りたたみ:全幅28×全高65×全長88cm クッション厚さ:4cm

ご利用者負担額 (1割)	(2割)	円	月額レンタル料金
円	円 (3割)	円	円

介護保険
購入
対象品

販売品

情報



車椅子・車椅子付属品

床ずれ
防止用具

体位
変換器

認知症
老人徘徊
感知機器

手すり

歩行
補助杖

歩行器

車椅子・
車椅子
付属品

スロープ

移動用
リフト・
つり具

介護保険
購入
対象品

販売品

情報

モダンシリーズ(介助) KMD-R12

カワムラサイクル



リクライニング操作で発生する“背ずれ”を抑制



重さ
28
kg

リクライニング時の背ずれを抑制した新ティルト&リクライニング車いす。

スラリク機構



新ティルト&リクライニング機構
バックサポートを“倒す・起こす”の動作を繰り返しても背中がズレにくく、安定した座位が保てます。



リクライニング時も身体が安定
リクライニング動作に伴い、ランバー角度も可変。

足ズレ抑制のエレベーター式フット・レッグサポート



自然な足の軌道を描く新しいエレベーター式機構。しっかりと適切な状態で脚を支えることで、長時間座っていても疲れにくくなります。

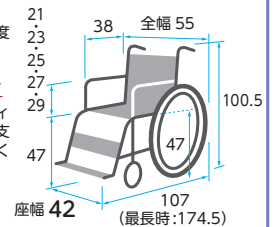

※前座高・後座高・ひじ高はクッションの厚み含まず

※手押しハンドル高さ、全長、全高、フットサポート・シート間距離は、バックサポートを最も起こした時の寸法です。

商品名	商品番号	商品コード
KMD-R12(チャコルグレー)	21-7929-0	00160-000347

前輪: 6インチ 後輪: 12インチ 折りたたみ: 全幅35×全高83×全長90cm

ご利用者負担額 (1割)	(2割)	円	月額レンタル料金	円
	(3割)	円		円

マイチルト・コンパクトⅡ MH-CR2-SE

リフトアップ無

松永製作所



マイチルト・コンパクトⅡ専用
スイングアウト&
エレベーターユニット

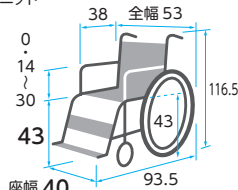

重さ
27.3
kg

※前座高・後座高・ひじ高はクッションの厚み含まず

商品名	商品番号	商品コード
MH-CR2-SE(ワインレッド)	21-7531-0	00066-000412

前輪: 5インチ 後輪: 12インチ ティルト角度: 0°~30° リクライニング角度: 90°~125°

折りたたみ: 全幅32.5×全高79.5×全長93.5cm 耐荷重: 100kg クッション厚さ: 6.5cm

ご利用者負担額 (1割)	(2割)	円	月額レンタル料金	円
	(3割)	円		円

マイチルト・ミニ3D MH-SRL-SE F02

スイングアウト&エレベーター・リフトアップ付

松永製作所

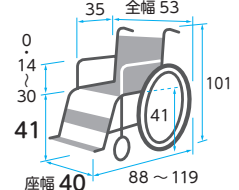

重さ
29
kg

※前座高・後座高・ひじ高はクッションの厚み含まず

商品名	商品番号	商品コード
MH-SRL-SE F02(ブルー)	21-6858-0	00066-000352

前輪: 5インチ 後輪: 12インチ ティルト角度: 0°~25°

リクライニング角度: 90°~110° 耐荷重: 100kg クッション厚さ: 前6.5、後4cm

ご利用者負担額 (1割)	(2割)	円	月額レンタル料金	円
	(3割)	円		円

TRC-3DX

ミキ

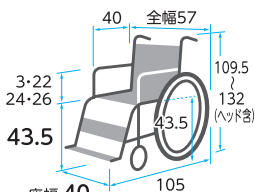

重さ
24.5
kg

※前座高・後座高・ひじ高はクッションの厚み含まず

商品名	商品番号	商品コード
TRC-3DX	21-6765-0	00122-000583

前輪: 6インチ 後輪: 14インチ ティルト角度: 0°~20° リクライニング角度: 90°~110°

折りたたみ: 全幅36×全高67.5×全長80.5cm 耐荷重: 100kg

ご利用者負担額 (1割)	(2割)	円	月額レンタル料金	円
	(3割)	円		円

ウルトラティルトリクライニング(介助) NAH-UC・Lo

日進医療器

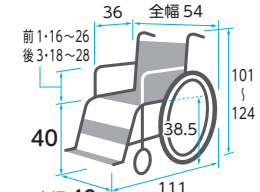

重さ
18.6
kg

※前座高・後座高・ひじ高はクッションの厚み含まず

商品名	商品番号	商品コード
NAH-UC・Lo	21-6652-0	00175-000363

前輪: 6インチ 後輪: 12インチ 折りたたみ: 全幅54×全高72×全長111cm

ティルト角度: 0°~30° リクライニング角度: 30° クッション厚さ: 5cm

ご利用者負担額 (1割)	(2割)	円	月額レンタル料金	円
	(3割)	円		円

介助用ティルト・リクライニング 6輪車いす

ミキ



重さ
24.2
kg

トレーリングアーム式サスペンション採用で全長を短縮。
狭い場所でも安定した走行と小回りの利便性を実現した車椅子

非課税

トレーリングアーム式サスペンションによる段差乗り越え
自在な走行、自由な移動。接地性の良い6輪が、安定した移動をサポート。



小さい回転半径 58cm
ホイールベースを短くした事により回転半径も小さくする事ができ、室内の狭い場所も簡単に移動できます。

コーナー幅 65cm以上
狭い廊下の角など曲がりにくい場所でも、簡単に切り返しができます。
※ただし、ティルト・リクライニングをしていない状態。

- 介助用 フレームレバー
- ひじ当て ウイング
- ひじ当て 高さ調節
- スイングアウト
- 背張り調節
- グリップ 高さ調節
- ノーバンクタイヤ
- ショックレスキャスター
- クッション
- ティルト
- リクライニング

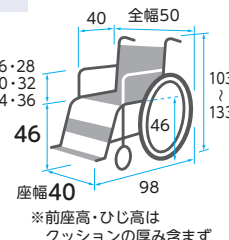

商品名	商品番号	商品コード
SKR-8	21-7876-0	00122-000687
前輪:6インチ 後輪:14インチ(再後輪4インチ) ティルト角度:0°~20° リクライニング角度:90°~110°		
クッション厚さ:4cm 折りたたみ:全幅32×全高73.5×全長74cm 耐荷重:100kg		
ご利用者負担額 (1割)	(2割) 円	円
月額レンタル料金	(3割) 円	円

床ずれ
防止用具

体位
変換器

認知症
老人徘徊
感知機器

手すり

座位保持ティルトリクライニング ラクレスト 介助ブレーキ付/エレベータリング PTH-EL-1

ピジョンタヒラ



重さ
29
kg

座位保持できない方の姿勢を、
車椅子が変形して長時間サポートします。

非課税

エレベータリング PTH-EL-1



- スイングアウトエレベータリング仕様
- フットサポート角度調節機能付き(フラット方向に90度まで無段階)
- ふくらはぎパッド前後調節機能付き(2~3cmの調整幅あり)
- 足保護のための保護カバー付き



- 介助用 フレームレバー
- ひじ当て ウイング
- ひじ当て 高さ調節
- スイングアウト
- 背張り調節
- グリップ 高さ調節
- ノーバンクタイヤ
- ショックレスキャスター
- クッション
- シートベルト
- ティルト
- リクライニング

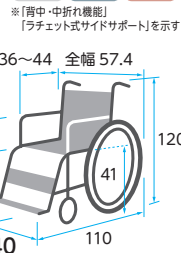

商品名	商品番号	商品コード
ラクレスト 介助ブレーキ付 PR-2000B	21-7342-0	00495-000067
前輪:6インチ 後輪:14インチ ティルト角度:7~10°		
リクライニング角度:95~152° クッション厚さ:5cm 耐荷重:75kg		
ご利用者負担額 (1割)	(2割) 円	円
月額レンタル料金	(3割) 円	円

歩行
補助杖

歩行器

車椅子・
車椅子
付属品

スロープ

移動用
リフト・
つり具

グランドフリッチャー・ユニダッシュ シルバーパッケージ

ミキ

在庫限定品



重さ
27.5
kg

- 介助用 フレームレバー
- ひじ当て ウイング
- ひじ当て 高さ調節
- スイングアウト
- 背張り調節
- グリップ 高さ調節
- ノーバンクタイヤ
- ショックレスキャスター
- クッション
- ティルト
- リクライニング

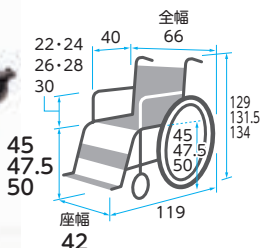

ネクストローラー シルバーパッケージII(介助)

ミキ

在庫限定品



重さ
24
kg

- 介助用 フレームレバー
- ひじ当て ウイング
- ひじ当て 高さ調節
- スイングアウト
- 背張り調節
- グリップ 高さ調節
- ノーバンクタイヤ
- ショックレスキャスター
- クッション
- シートベルト
- ティルト
- リクライニング

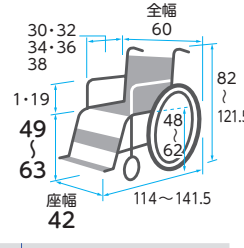

商品名	商品番号	商品コード
GF・UniDash_sp	21-6944-0	00122-000557
前輪:6インチ 後輪:14インチ ティルト角度:0°~40° リクライニング角度:90°~170° 耐荷重:100kg		
ご利用者負担額 (1割)	(2割) 円	円
月額レンタル料金	(3割) 円	円

介護保険
購入
対象品

販売品

情報



床ずれ
防止用具

体位
変換器

認知症
老人徘徊
感知機器

手すり

歩行
補助杖

歩行器

車椅子・
車椅子
付属品

スロープ

移動用
リフト・
つり具

介護保険
購入
対象品

販売品

情報

杖入れ／杖置き

● ミキ 杖入れ (1本用)

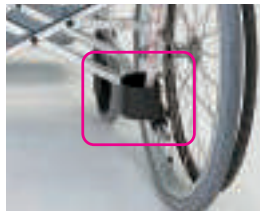

● カワムラサイクル 杖置き



● 松永製作所 杖入れ (大)



● 松永製作所 杖入れ (小)



※取り付けに関しては付属品
適合表をご参照ください。

ミキ

商品名	商品番号	商品コード
杖入れ (1本用) MS-132	29-5999-1	00122-000252
ご利用者 負担額 (1割)	(2割) 円 (3割)	円 月額レンタル料金 円

松永製作所

商品名	商品番号	商品コード
杖入れ (大) X-WC92-010	29-8337-1	00066-000344
ご利用者 負担額 (1割)	(2割) 円 (3割)	円 月額レンタル料金 円

カワムラサイクル

商品名	商品番号	商品コード
杖置き KY40276	29-8333-1	00160-000169
ご利用者 負担額 (1割)	(2割) 円 (3割)	円 月額レンタル料金 円

松永製作所

商品名	商品番号	商品コード
杖入れ (小) PO-09C	29-0150-1	00066-000212
ご利用者 負担額 (1割)	(2割) 円 (3割)	円 月額レンタル料金 円

ブレーキ延長棒

商品名	商品番号	商品コード
【ミキ】延長用レバー +10cm	29-5303-1	00122-000426
【ミキ】延長用レバー + 5cm	29-5304-1	00122-000425
ご利用者 負担額 (1割)	(2割) 円 (3割)	円 月額レンタル料金 円

商品名	商品番号	商品コード
【日進医療器】 + 18cm	29-0213-1	00175-Z00024
ご利用者 負担額 (1割)	(2割) 円 (3割)	円 月額レンタル料金 円

商品名	商品番号	商品コード
【松永製作所】 + 5cm	29-5110-1	00066-000298
【松永製作所】 + 10cm	29-5111-1	00066-000298
ご利用者 負担額 (1割)	(2割) 円 (3割)	円 月額レンタル料金 円

商品名	商品番号	商品コード
【カワムラサイクル】 + 10cm	29-7584-1	00160-000170
ご利用者 負担額 (1割)	(2割) 円 (3割)	円 月額レンタル料金 円

NEXT専用 酸素ボンベ架／転倒防止キャスト付

※取り付けに関しては付属品
適合表をご参照ください。

松永製作所

酸素ボンベ架



転倒防止キャスト付



●後方への転倒のおそれがある場合は転倒防止の取り付けをおすすめします。

商品名	商品番号	商品コード
酸素ボンベ架 X-WC91-001	29-8338-1	00066-000345
ご利用者 負担額 (1割)	(2割) 円 (3割)	円 月額レンタル料金 円

商品名	商品番号	商品コード
転倒防止キャスト付	29-8339-1	00066-000356
ご利用者 負担額 (1割)	(2割) 円 (3割)	円 月額レンタル料金 円

ボンベ架／延長ティッピングバー

※取り付けに関しては付属品
適合表をご参照ください。

ミキ

ボンベ架



延長ティッピングバー



酸素ボンベを携帯する際に使用します。
ベルトによって大きさの調整が可能です。

●機種によってはボンベ架取付けには「延長ティッピングバー-MS-138」の併用が必須となります。

商品名	商品番号	商品コード
ボンベ架 MS-134	29-5918-1	00122-000214
ご利用者 負担額 (1割)	(2割) 円 (3割)	円 月額レンタル料金 円

商品名	商品番号	商品コード
延長ティッピングバー MS-138	29-6057-1	00122-000387
ご利用者 負担額 (1割)	(2割) 円 (3割)	円 月額レンタル料金 円

CRT用ボンベ架 MS-0027 (CRT-1LoB/1Lo/5Lo以外)

ミキ



酸素ボンベを携帯する際に使用。ベルトによって大きさの調整が可能です。

商品名	商品番号	商品コード
CRT用ボンベ架 MS-0027 (CRT-1LoB/1Lo/5Lo以外)	29-8392-1	00122-000601
ご利用者 負担額 (1割)	(2割) 円 (3割)	円 月額レンタル料金 円

マルチエルゴエレベータィング

ミキ



重さ
4.12
kg
※1台分

マルチエルゴエレベータィング
フットサポートとレッグサポートの細かい調整が可能です。



重さ
3.9
kg
※1台分

エルゴエレベータィングII
ステップに足を乗せたまま左右別々に脚部を上げ下げすることができます。

商品名	商品番号	商品コード
マルチエルゴエレベータィング	29-6338-1	00122-000436

左右別々に脚部の角度を無段階 (12~71度) 調節、ステップ (足台) 角度調整 (±45度)			
ご利用者負担額 (1割)	(2割)	円	月額レンタル料金
円	円	円	円

商品名	商品番号	商品コード
エルゴエレベータィングII	29-6014-1	00122-000383

左右別々に脚部の角度を無段階 (12~71度) 調節、ステップ (足台) 角度調整 (90度~120度)			
ご利用者負担額 (1割)	(2割)	円	月額レンタル料金
円	円	円	円

TRC-3DX用マルチエルゴエレベータィング

ミキ

重さ
4.4
kg
※1台分



エレベータィング時の脚長差によるズレが起こりにくく、レッグサポートの位置と角度調整ができることで、最適なサポートが得られます。フットサポートは前後・左右・角度調整が可能。

商品名	商品番号	商品コード
TRC-3DX用マルチエルゴエレベータィング	29-8380-1	00122-000436

左右別々に脚部の角度を無段階 (12~71度) 調節、ステップ (足台) 角度調整 (±45度)			
ご利用者負担額 (1割)	(2割)	円	月額レンタル料金
円	円	円	円

床ずれ
防止用具

体位
変換器

認知症
老人徘徊
感知機器

手すり

ワンタッチシートベルト MS-111

ミキ



座位をしっかりと安定させます。

商品名	商品番号	商品コード
MS-111	29-5959-1	00122-000225

サイズ:幅5×長さ80~100cm			
ご利用者負担額 (1割)	(2割)	円	月額レンタル料金
円	円	円	円

MH-CR3D用スイングアウト&エレベータィングユニット

松永製作所



膝関節の可動域に制限のある方に合わせた設定が可能です。

商品名	商品番号	商品コード
MH-CR3D用スイングアウト&エレベータィング	29-6921-1	00066-000297

ご利用者負担額 (1割)	(2割)	円	月額レンタル料金
円	円	円	円

歩行
補助杖

歩行器

車椅子・
車椅子
付属品

スロープ

スマートヘッドサポート MS-0009

ミキ



幅のスライド調整により座幅30~44cmの車いすに取り付けできます。※1

重さ
2.0
kg

車いすの背パイプに簡単に着脱ができます。車いすの背角度、座幅、利用者の姿勢に合わせて、枕の上下・左右・前後の位置、および角度をそれぞれ独立して調整できます。

商品名	商品番号	商品コード
MS-0009	29-6760-1	00122-000461

対応可能な座幅(カタログ値):最小30/最大44cm ※1 一部特殊フレーム除く			
ご利用者負担額 (1割)	(2割)	円	月額レンタル料金
円	円	円	円

テーブル(大) 横差し前後スライド式

ミキ

重さ
2.5
kg

※取り付けに関しては付属品適合表をご参照ください。

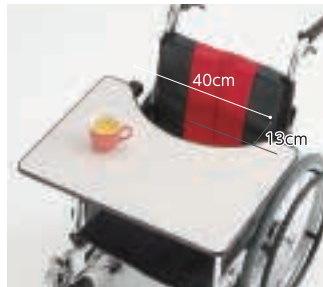

※使用イメージ

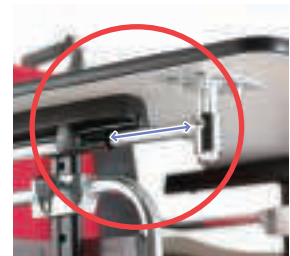

横差し金具・受け金具前後にスライドが可能です。

車椅子に座ったまま読書や軽作業ができます。テーブルが前後にスライドします。抗菌仕様。

商品名	商品番号	商品コード
テーブル(大) 横差し前後スライド式	29-0370-1	00122-000216

サイズ:幅60×奥行45×厚さ1.5cm 重さ:2.5kg			
ご利用者負担額 (1割)	(2割)	円	月額レンタル料金
円	円	円	円

介護保険
購入
対象品

販売品

情報



電動車いすに関するルール・法令について

電動車いすは、道路交通法上、**歩行者の扱い**となります。
道路上では、歩行者としての交通ルールやマナーを守りましょう。

歩道の通行

●道路では歩道を通行してください。
歩道のない道路では、道路の右側を通
行してください。

車体の大きさの基準

●道路交通法では、車体が次の寸法に
収まるよう規定されています。
(全長:120cm 全幅:70cm 全高:120cm)
付属品取付時は、超過していないか今
一度ご確認ください。

安全の確保

●交通量の多い道路や道路状況のよ
くない場所、悪天候などの条件下では走
行を避けるか、必ず介助者が同行し、安
全を確保してください。

道路の横断

●横断歩道や信号のない道路では、見
通しの良いところで左右の安全を確認
の上横断してください。
斜め横断は非常に危険です。

速度基準

●時速6Km以内の走行が規定されてい
ます。

電動車いす安全運転のすすめ



©2011 電動車いす安全普及協会 All rights reserved

ミライト・ウイング CRT-ES-4

ミキ



重さ
17.7
kg
(バッテリー含む)

グリッププッシュ式介助用電動アシスト車いす

非課税

軽量・コンパクト
重量わずか17.7kg[※]の軽量
設計で、全幅も500mmと
とてもコンパクトです。
※バッテリー含む

頼れる走行性能
最大登坂角度は14°で、急勾
配のスロープも楽々に乗り越
えられます。

折りたたみ
折りたたんで車のトランクに
積むことができます。



操作性
押し力と引く力をアシスト
してくれるので楽に操作で
きます。

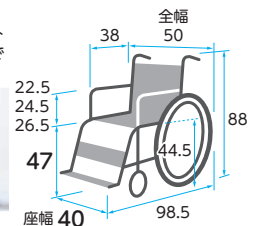

- 介助用
ブレーキバー
- ひじ当て
ウイング
- ひじ当て
高さ調節
- スイング
アウト
- 背張り
調節
- グリップ
高さ調節
- ノーパンク
タイヤ
- ショックア
ブスター
- クッション
- テイルト
- リクライニング

商品名	商品番号	商品コード
ミライト・ウイング	25-6119-0	00122-000685
前輪：6インチ 後輪：14インチ 連続走行距離：約11.5km 登坂角度：14° 耐荷重：100kg 折りたたみ：全幅31×全高70.5×全長69cm 満充電までの最大所要時間：約6時間		
ご利用者 負担額 (1割)	(2割) 円 (3割) 円	円 月額レンタル料金 円

タウニジョイX プラス 介助操作部あり ニッケル JWアクティブプラス P 介助操作部あり ニッケル

ヤマハ



重さ
29.4
kg
(バッテリー含む)

重さ
29.4
kg
(バッテリー含む)



重さ
31.6
kg
(バッテリー含む)

重さ
31.6
kg
(バッテリー含む)

商品名	商品番号	商品コード
タウニジョイX プラス 介助操作部あり ニッケル	25-6035-0	00233-000094
最大使用者体重：75kg (積載物含む) 実用登坂角度：6° 連続走行距離：16km		
ご利用者 負担額 (1割)	(2割) 円 (3割) 円	円 月額レンタル料金 円
商品名	商品番号	商品コード
タウニジョイX プラス 介助操作部なし ニッケル	25-6037-0	00233-000100
最大使用者体重：75kg (積載物含む) 実用登坂角度：6° 連続走行距離：16km		
ご利用者 負担額 (1割)	(2割) 円 (3割) 円	円 月額レンタル料金 円

商品名	商品番号	商品コード
JWアクティブプラス P 介助操作部あり ニッケル	25-6036-0	00233-000097
最大使用者体重：100kg (積載物含む) 実用登坂角度：6° 連続走行距離：15km		
ご利用者 負担額 (1割)	(2割) 円 (3割) 円	円 月額レンタル料金 円
商品名	商品番号	商品コード
JWアクティブプラス P 介助操作部なし ニッケル	25-6038-0	00233-000104
最大使用者体重：100kg (積載物含む) 実用登坂角度：6° 連続走行距離：15km		
ご利用者 負担額 (1割)	(2割) 円 (3割) 円	円 月額レンタル料金 円

WHILL Model CK2

WHILL



重さ
約52kg

(バッテリー含む)

パワフルな走行性

特別に開発された前輪と高出力のモーターで、最大5cmの段差乗り越えが可能。



片流れ
防止



左右のモーターを適切に制御することで、横に傾斜した道でもまっすぐ走ることができず。



後輪のサスペンションにより、でこぼこ道や段差乗り越えの衝撃を吸収。長時間走ってもストレスを感じません。

誰でも簡単に運転できる操作性と、行く場所を選ばない小回り性能、パワフルな走行性で安心して出かけられます。

非課税

介助用 ブレーキレバー	ひじ当て ウイング	ひじ当て 高さ調節
スイング アウト	背張り 調節	グリップ 高さ調節
ノーバンク タイヤ	ショックレス キャスター	クッション

小回り性能



スーパーや病院など、電動カートでは入れない場所でも、小回り機能でらくらく移動



アームの跳ね上げで前から横からも簡単乗り降り。フットサポートの上に立っても転倒しません。

コントローラー

片手で簡単に操作。1~4段階のスピード調整、電源オンオフも片手でできます。手を離すと坂道でも自動でブレーキがかかります。コントローラーは左右どちらにも付替え可能で利き手を選びません。

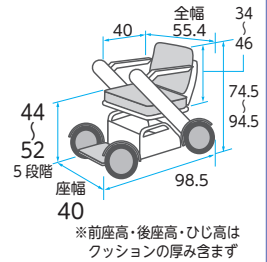

商品名	商品番号	商品コード
WHILL Model CK2	25-5992-0	01520-000028
前輪:10.1インチ 後輪:10.4インチ 連続走行距離:約18km 最高前進速度:6km/h		
満充電までの最大所要時間:5時間 重さ(バッテリー含):約52kg		
ご利用者負担額 (1割)	(2割) 円	月額レンタル料金 円
	(3割) 円	円

床ずれ
防止用具

体位
変換器

認知症
老人徘徊
感知機器

手すり

歩行
補助杖

歩行者

車椅子・
車椅子
付属品

スロープ

移動用
リフト・
つり具

杖ホルダーセット(ホルダー、ベルト、リベット)

WHILL

重さ
150g



WHILL Model CK2 用の杖ホルダーセットです。

商品名	商品番号	商品コード
杖ホルダーセット	29-9474-1	01520-000029
ご利用者負担額 (1割)	(2割) 円	月額レンタル料金 円
	(3割) 円	円

マイピア BT41B

アテックス

非課税

介助用 ブレーキレバー	ひじ当て ウイング	ひじ当て 高さ調節
スイング アウト	背張り 調節	グリップ 高さ調節
ノーバンク タイヤ	ショックレス キャスター	クッション

重さ
97kg

(バッテリー含む)

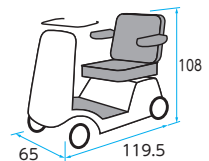

商品名	商品番号	商品コード
BT41B	25-5973-0	00228-000026
前輪:3.00-4 後輪:3.50-5		
連続走行距離:30km 最高前進速度:6km/h		
満充電までの最大所要時間:11~13時間 重さ(バッテリー含):97kg		
ご利用者負担額 (1割)	(2割) 円	月額レンタル料金 円
	(3割) 円	円

介護保険
購入
対象品

販売品

情報

遊歩 スマイル

セリオ

安全性に配慮した機能が充実。笑顔あふれる毎日!



重さ
97
kg

ライトグリーン



大型フロント
バスケット
フロントポケット
家庭用コンセントで
簡単充電



LEDヘッドライト
柔らかいシート

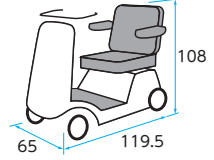

※製品の色や仕様は変更となる場合があります。

非課税

- 介助用
フルレバー
- ひじ当て
ウイング
- ひじ当て
高さ調節
- スイング
アウト
- 背張り
調節
- グリップ
高さ調節
- ノーパンク
タイヤ
- ショックレス
キャスター
- クッション

商品名	商品番号	商品コード
遊歩 スマイル	25-6023-0	00020-000044
最大使用者体重:100kg(積載物含む) 実用登坂角度:10°		
速度:(前進)0.5~6.0km/h(後進)0.5~2.0km/h 連続走行距離:30km		
ご利用者 負担額 (1割)	(2割) 円 (3割) 円	円 月額レンタル料金 円

床ずれ
防止用具

体位
変換器

認知症
老人徘徊
感知機器

手すり

ステッキホルダー 遊歩フジ用

セリオ



商品名	商品番号	商品コード
ステッキホルダー 遊歩フジ用	29-9889-1	00020-000049
ご利用者 負担額 (1割)	(2割) 円 (3割) 円	円 月額レンタル料金 円

多点杖ホルダー 遊歩フジ用

セリオ



商品名	商品番号	商品コード
多点杖ホルダー 遊歩フジ用	29-9892-1	00020-000052
ご利用者 負担額 (1割)	(2割) 円 (3割) 円	円 月額レンタル料金 円

歩行
補助杖

歩行器

車椅子・
車椅子
付属品

スロープ

移動用
リフト・
つり具

ステッキホルダー 遊歩用

アテックス



遊歩 スキップ



遊歩 スキップneo



遊歩 スキップα



遊歩 スマイル



遊歩 スマイルα



遊歩 パートナー

商品名	商品番号	商品コード
ステッキホルダー 遊歩用	29-9895-1	00228-000017
ご利用者 負担額 (1割)	(2割) 円 (3割) 円	円 月額レンタル料金 円

多点杖ホルダー 遊歩用

セリオ



遊歩 スキップneo



遊歩 スキップα



遊歩 スマイル



遊歩 スマイルα

商品名	商品番号	商品コード
多点杖ホルダー 遊歩用	29-9891-1	00020-000051
ご利用者 負担額 (1割)	(2割) 円 (3割) 円	円 月額レンタル料金 円

介護保険
購入
対象品

販売品

情報



アウルCARE

加地

※写真は付属カバーを外した状態です。

「座る」を変える体圧「流動」分散。

EXGEL®

衝撃を吸収する弾力性

圧力を分散する柔軟性

ズレに寄り添う流動性



床ずれ
防止用具

体位
変換器

認知症
老人徘徊
感知機器

手すり

歩行
補助杖

歩行器

車椅子・
車椅子
付属品

スロープ

移動用
リフト・
つり具

介護保険
購入
対象品

販売品

情報

フラットタイプ

アウルCARE 40F



厚さ
4
cm
重さ
約1.1
kg

厚さ4cmの薄さで足つき性の良い
スタンダードタイプ

- 自力での座位保持が可能な方
- 足こぎされる方
- 低床の車椅子をお使いの方

アウルCARE 60F



厚さ
6
cm
重さ
約1.2
kg

適度な厚みで体圧分散性を持つ
多用途タイプ

- 自力での座位保持が可能な方
- 薄いクッションでは不安な方
- 厚いクッションは使いにくい方

アウルCARE 75F



厚さ
7.5
cm
重さ
約1.4
kg

坐骨部の深い沈み込み量を確保した
減圧重視タイプ

- 自力での座位保持が可能な方
- 坐骨部の骨突出が顕著な方
- 沈み込みで減圧が必要な方

コンタータイプ

アウルCARE 70C



厚さ
7
cm
重さ
約1.2
kg
坐骨部4.6cm

アンカー形状により前ずれを防ぐ
姿勢保持タイプ

- 自力での座位保持がやや困難な方
- 前ずれしてしまう方
- 移乗の負担を和らげたい方

アウルCARE 80C



厚さ
8
cm
重さ
約1.6
kg
坐骨部3.5cm

3D形状で最大限の薄さを実現した
汎用性の高い姿勢保持タイプ

- 自力での座位保持が困難な方
- 骨盤や大腿部の支持が必要な方
- 座位が安定せず長時間座れない方

アウルCARE 100C



厚さ
10
cm
重さ
約1.6
kg
坐骨部5.5cm

起伏の強い3D形状で沈み込みのある
ハイスpekクな姿勢保持タイプ

- 自力での座位保持が困難な方
- 坐骨部の減圧が必要な方
- 下肢に麻痺や緊張などがある方

材質/本体: エクスジェル、ウレタンフォーム、ウレタン合成皮革
カバー: ポリエステル・ウレタンフォーム・ウレタンフィルム

商品名	商品番号	商品コード
アウルCARE 40F	29-2500-1	00540-000067
サイズ: 幅40×奥行40×厚さ4 (坐骨部4/大腿部3.5) cm		
ご利用者 負担額 (1割)	(2割)	円
円	(3割)	円
円		円
円		円
商品名	商品番号	商品コード
アウルCARE 60F	29-2559-1	00540-000068
サイズ: 幅40×奥行40×厚さ6 (坐骨部6/大腿部5.5) cm		
ご利用者 負担額 (1割)	(2割)	円
円	(3割)	円
円		円
円		円
商品名	商品番号	商品コード
アウルCARE 75F	29-2560-1	00540-000069
サイズ: 幅40×奥行40×厚さ7.5 (坐骨部7.5/大腿部7) cm		
ご利用者 負担額 (1割)	(2割)	円
円	(3割)	円
円		円
円		円

商品名	商品番号	商品コード
アウルCARE 70C	29-2561-1	00540-000070
サイズ: 幅40×奥行40×厚さ7 (坐骨部4.6/大腿部6.5) cm		
ご利用者 負担額 (1割)	(2割)	円
円	(3割)	円
円		円
円		円
商品名	商品番号	商品コード
アウルCARE 80C	29-2562-1	00540-000071
サイズ: 幅40×奥行40×厚さ8 (坐骨部3.5/大腿部5) cm		
ご利用者 負担額 (1割)	(2割)	円
円	(3割)	円
円		円
円		円
商品名	商品番号	商品コード
アウルCARE 100C	29-2563-1	00540-000072
サイズ: 幅40×奥行40×厚さ10 (坐骨部5.5/大腿部7) cm		
ご利用者 負担額 (1割)	(2割)	円
円	(3割)	円
円		円
円		円

アルファラクッション/アルファプラクッション 撥水・防水カバータイプ

タイカ

厚さ 6cm 重さ 0.6kg
アルファラクッション
厚さ 7.5cm 重さ 0.6kg
アルファプラクッション

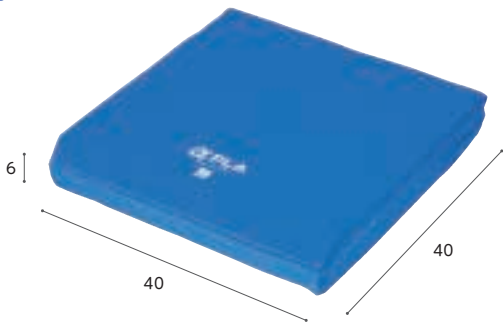

アルファラクッション(撥水・防水カバータイプ)

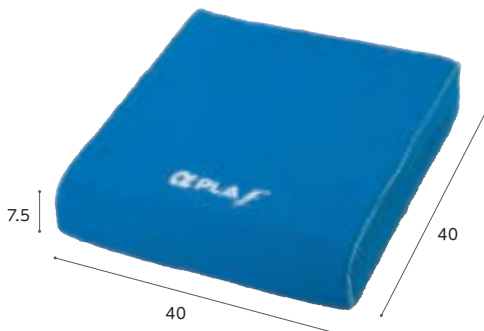

アルファプラクッション(撥水・防水カバータイプ)

商品名	商品番号	商品コード
アルファラクッション	29-6552-1	00563-000017
材質/本体: アルファゲル、ウレタンフォーム カバー: 天面・側面/(表)ポリエステル (裏)ポリウレタン 底面/ポリエステル、メタクリル樹脂		
ご利用者負担額 (1割)	(2割) 円	月額レンタル料金 円
	(3割) 円	

商品名	商品番号	商品コード
アルファプラクッション	29-8599-1	00563-000124
材質/本体: ポリウレタンフォーム カバー: 天面・側面/(表)ポリエステル (裏)ポリウレタン 底面/(表)ポリ塩化ビニル (裏)テロン、レーヨン		
ご利用者負担額 (1割)	(2割) 円	月額レンタル料金 円
	(3割) 円	

床ずれ
防止用具

体位
変換器

認知症
老人徘徊
感知機器

手すり

タカノクッションMOLA

タカノ

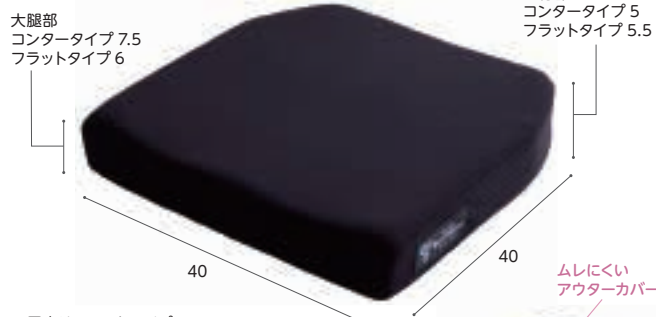

※写真はフラットタイプ

防水で清拭でお手入れできる
インナーカバー

もっちり
ラテックス

姿勢がしっかり安定する
モールドウレタン

厚さ 7.5cm 重さ 約1.1kg
※坐骨部5cm
コンタータイプ
厚さ 6cm 重さ 約0.98kg
※坐骨部5.5cm
フラットタイプ

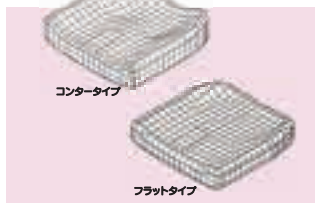

滑らかな骨盤保持形状で高いサポート力(座位保持)と体圧分散を長時間保持する座り心地の良いクッション

商品名	商品番号	商品コード
コンター40幅	29-2564-1	00297-000120
ご利用者負担額 (1割)	(2割) 円	月額レンタル料金 円
	(3割) 円	
商品名	商品番号	商品コード
フラット40幅	29-2565-1	00297-000121
材質/本体: ウレタンフォーム、ラテックスフォーム インナーカバー: ポリウレタン、ポリエステル アウターカバー: (表)ポリエステル (裏)滑り止め加工付きPVC		
ご利用者負担額 (1割)	(2割) 円	月額レンタル料金 円
	(3割) 円	

歩行
補助杖

歩行器

車椅子・
車椅子
付属品

スロープ

移動用
リフト・
つり具

ロボ・クアドトロセレクト ミドルタイプ 8x8セル(カバー付き)

ペルモビール

厚さ 8.5cm 重さ 1.15kg



連結したミッドタイプのエアセルが、座位と安定性のカスタマイズという理想的な組み合わせを叶えます。

商品名	商品番号	商品コード
ミドルタイプ	29-7237-1	01300-000042
材質/本体: 耐失禁ネオプレンラバー(100%)、難燃性ラテックス不使用 カバー: 難燃性ナイロン		
ご利用者負担額 (1割)	(2割) 円	月額レンタル料金 円
	(3割) 円	

ブレイラハイブリッド・ケアシート BRHS-400BL

グローバル産業

厚さ 5.0cm 重さ 0.85kg

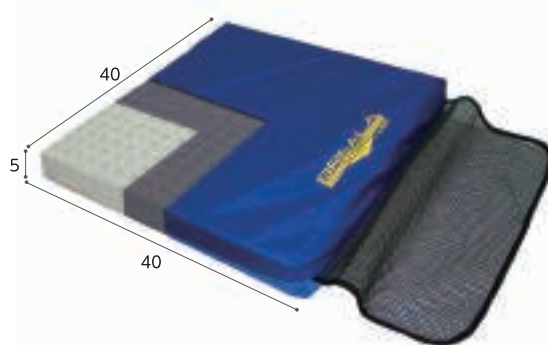

優れた除圧性能で床ずれを防止。透湿防水面と通気面の両面仕様で使い易い。

商品名	商品番号	商品コード
ブレイラハイブリッド・ケアシート	29-6226-1	01149-000014
ご利用者負担額 (1割)	(2割) 円	月額レンタル料金 円
	(3割) 円	

介護保険
購入
対象品

販売品

情報



車椅子・車椅子付属品

床ずれ
防止用具

体位
変換器

認知症
老人徘徊
感知機器

手すり

歩行
補助杖

歩行器

車椅子・
車椅子
付属品

スロープ

移動用
リフト・
つり具

介護保険
購入
対象品

販売品

情報

FC-コキュー君

アイ・ソネックス

厚さ 8 cm 重さ 0.87 kg



手間いらずの自動調圧バルブのエアアクション。接触圧の分散をはかります。

商品名	商品番号	商品コード
FC-コキュー君	29-5971-1	00149-000016
ご利用者負担額 (1割)	(2割)	円
	円 (3割)	円
		円

エルダークッション

アイ・ソネックス

厚さ 7.8 cm 重さ 0.93 kg

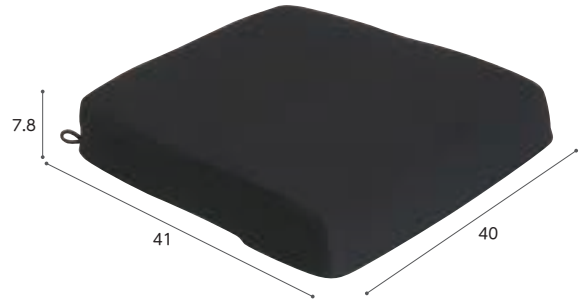

立体形状で、前すべりの防止や姿勢の安定がはかれます。

商品名	商品番号	商品コード
エルダークッション	29-5972-1	00149-000020
ご利用者負担額 (1割)	(2割)	円
	円 (3割)	円
		円

マイクッション CK-398

ケープ

厚さ 8 cm 重さ 0.5 kg

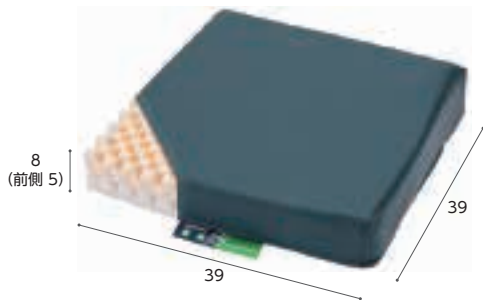

車椅子のスリングシート上での姿勢保持と体圧分散を考えたクッション。

商品名	商品番号	商品コード
CK-398	29-5151-1	00206-000051
材質/本体：ウレタンフォーム、カバー：(上面)ポリエステル、ウレタンフィルム加工布(防水・抗菌・伸縮)(下面)ナイロン(すべり止め加工)		
ご利用者負担額 (1割)	(2割)	円
	円 (3割)	円
		円

床ずれ予防クッション アクションパッド

アクションジャパン

厚さ 2.5 cm 重さ 4.5 kg

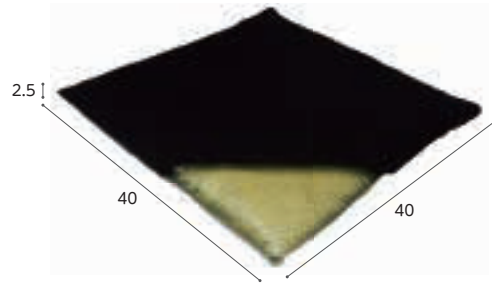

必要最小限のクッション性で、沈み込まず、安定感があります。丸洗い・熱湯消毒可能。

商品名	商品番号	商品コード
アクションパッド	29-0911-1	00428-000005
材質/本体：アクトンドライポリマー カバー：ポリエステル		
ご利用者負担額 (1割)	(2割)	円
	円 (3割)	円
		円

デュオジェルクッション 40×40

ケープ

厚さ 7.5 cm 重さ 1.7 kg

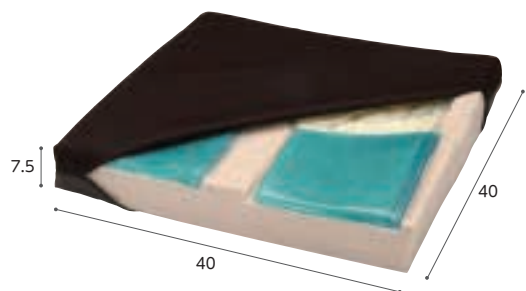

座位保持が困難で仙骨座りや骨盤後傾を起こしやすい場合も、2種類のジェルで安定した姿勢をサポートします。

商品名	商品番号	商品コード
デュオジェルクッション 40×40	29-5922-1	00206-000048
ご利用者負担額 (1割)	(2割)	円
	円 (3割)	円
		円

リフレックス(40×40)

ユーキ・トレーディング

厚さ 8 cm 重さ 0.7 kg



エアタイプのクッションなのに、面倒なバルブ調節の必要なし。ただ座るだけで、坐骨周辺の床ずれリスクを軽減し、座位の安定を提供します。

商品名	商品番号	商品コード
リフレックス(40×40)	29-6534-1	00468-000034
材質/本体：ウレタンフォーム、ポリエステル カバー：ナイロン		
ご利用者負担額 (1割)	(2割)	円
	円 (3割)	円
		円

FC-ファイン

アイ・ソネックス

ジャバラスリットが骨ばった
背中や座骨を
やさしく守ります



商品名	商品番号	商品コード
ロングタイプ	29-2194-1	00149-000057
ご利用者負担額 (1割)	(2割)	円
	(3割)	円
月額レンタル料金		円
商品名	商品番号	商品コード
ショートタイプ	29-2195-1	00149-000056
ご利用者負担額 (1割)	(2割)	円
	(3割)	円
月額レンタル料金		円

材質:カバー:ポリエステル100% クッション:高反発ウレタン 内カバー:ストックネット

商品名	商品番号	商品コード
ハイタイプ	29-2196-1	00149-000059
ご利用者負担額 (1割)	(2割)	円
	(3割)	円
月額レンタル料金		円
商品名	商品番号	商品コード
ロータイプ	29-2197-1	00149-000058
ご利用者負担額 (1割)	(2割)	円
	(3割)	円
月額レンタル料金		円

材質:防水カバー:ポリエステル(裏面ウレタンフィルムラミネート加工)、ナイロン(ウレタン樹脂塗布) クッション:ウレタン複合材、ポリエチレン

床ずれ
防止用具

体位
変換器

認知症
老人徘徊
感知機器

手すり

アウルサポート バッククッション/シートクッション

加地

エクスジェルが圧迫軽減。
座位バランスをサポートする
背&座クッションです。



バッククッション



シートクッション



商品名	商品番号	商品コード
バッククッション	29-6192-1	00540-000015
ご利用者負担額 (1割)	(2割)	円
	(3割)	円
月額レンタル料金		円
商品名	商品番号	商品コード
シートクッション	29-6193-1	00540-000016
ご利用者負担額 (1割)	(2割)	円
	(3割)	円
月額レンタル料金		円

材質/本体: エクスジェル、ウレタンフォーム、ウレタン合成皮革、ナイロン100%、発泡ポリエチレン
カバー: ポリエステル100%、ウレタンフォーム

材質/本体: エクスジェル、ウレタンフォーム、クロロプレンゴム、ナイロン100%
カバー: ポリエステル100%、ウレタンフォーム、ウレタンフィルム

歩行
補助杖

歩行器

車椅子・
車椅子
付属品

スロープ

移動用
リフト・
つり具

エクスジェル バッククッション (ハイ・ロー)

加地

「座る」を変える体圧“流動”分散。

EXGEL®

ロータイプ

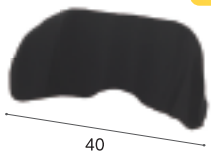

ハイタイプ



ロータイプはおしり後部の隙間と両側の支持により適切な体幹および座位安定に。
ハイタイプは円背傾向が強く更に体側の支持が必要な方に。

商品名	商品番号	商品コード
ロータイプ	29-7141-1	00540-000034
ご利用者負担額 (1割)	(2割)	円
	(3割)	円
月額レンタル料金		円
商品名	商品番号	商品コード
ハイタイプ	29-7142-1	00540-000035
ご利用者負担額 (1割)	(2割)	円
	(3割)	円
月額レンタル料金		円

サイドサポートクッションSブラック SS-2

ウェルパートナーズ

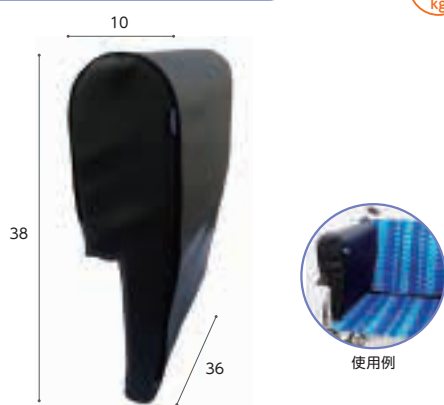

車椅子で横倒れしてしまう方におすすめ、クッションが横倒れを防ぎます。

商品名	商品番号	商品コード
SS-2	29-9059-1	01009-000031
ご利用者負担額 (1割)	(2割)	円
	(3割)	円
月額レンタル料金		円

介護保険
購入
対象品

販売品

情報

スロープの走行における注意点

降りる時は、介助者が後ろ向きになり、支えるように降りましょう。

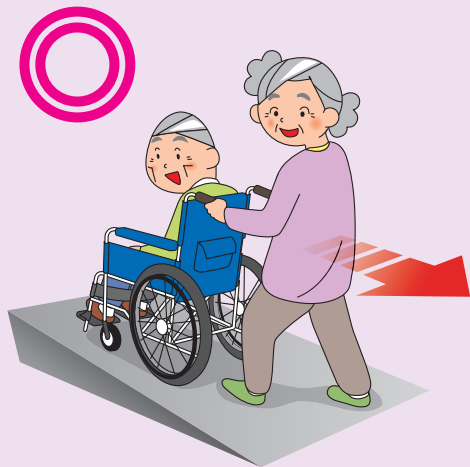

スロープの選び方

※適用傾斜角度は車椅子の種類やご利用者、介助者の体力等により変化します。下記表は目安としてお使いください。
※段差に対し最低でも4倍以上の長さのスロープをお使いください。

段差の高さ	5cm	10cm	15cm	20cm	25cm	30cm	35cm	40cm	45cm	50cm	60cm	70cm
歩行器												
スロープの長さ												
65cm	Green	Yellow	Purple									
70cm	Green	Yellow	Purple									
車椅子・ 車椅子 付属品												
85cm	Green	Yellow	Purple									
87.5cm	Green	Yellow	Purple									
100cm	Green	Yellow	Purple	Purple								
120cm	Green	Yellow	Purple	Purple	Purple							
125cm	Green	Yellow	Purple	Purple	Purple	Purple						
135cm	Green	Yellow	Purple	Purple	Purple	Purple	Purple					
150cm	Green	Yellow	Purple	Purple	Purple	Purple	Purple	Purple				
165cm	Green	Yellow	Purple	Purple	Purple	Purple	Purple	Purple	Purple			
移動用 リフト・ つり具												
175cm	Green	Yellow	Purple	Purple	Purple	Purple	Purple	Purple	Purple	Purple		
200cm	Green	Yellow	Purple	Purple	Purple	Purple	Purple	Purple	Purple	Purple	Purple	
介護保険 購入 対象品												
205cm	Green	Yellow	Purple	Purple	Purple	Purple	Purple	Purple	Purple	Purple	Purple	
240cm	Green	Yellow	Purple	Purple	Purple	Purple	Purple	Purple	Purple	Purple	Purple	Purple
245cm	Green	Yellow	Purple	Purple	Purple	Purple	Purple	Purple	Purple	Purple	Purple	Purple
販売品												
255cm	Green	Yellow	Purple	Purple	Purple	Purple	Purple	Purple	Purple	Purple	Purple	Purple
285cm	Green	Yellow	Purple	Purple	Purple	Purple	Purple	Purple	Purple	Purple	Purple	Purple

押してくれる人が
限界の角度



傾斜角度 10~15°未満

自分で進む

誰かが押してくれる

でも5°は
きつい~!



傾斜角度 5°未満



傾斜角度 10°未満

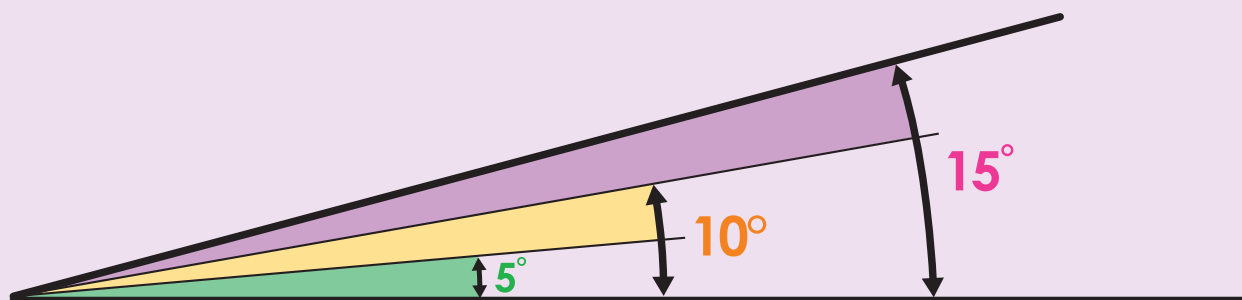

ケアスロープ

材質: FRP+アルミ

ケアメディックス

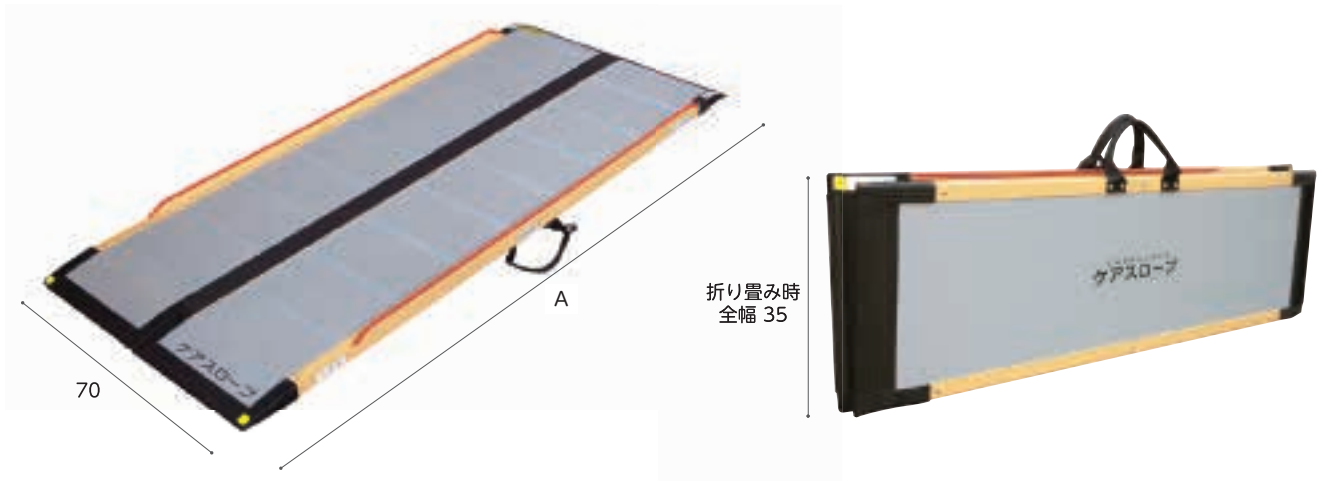

床ずれ
防止用具

体位
変換器

認知症
老人徘徊
感知機器

手すり

歩行
補助杖

歩行器

車椅子・
車椅子
付属品

スロープ

移動用
リフト・
つり具

介護保険
購入
対象品

販売品

情報

商品名	A(cm)	重さ(kg)	商品番号	商品コード	ご利用者負担額(1割)	ご利用者負担額(2割)	ご利用者負担額(3割)	月額レンタル料金
CS-65	65	約3	28-0979-1	00093-000015	円	円	円	円
CS-100	100	約5	28-0980-1	00093-000016	円	円	円	円
CS-120	120	約6	28-0981-1	00093-000017	円	円	円	円
CS-150	150	約8	28-0982-1	00093-000018	円	円	円	円
CS-175	175	約9	28-0983-1	00093-000019	円	円	円	円
CS-200	200	約10	28-0984-1	00093-000020	円	円	円	円
CS-240C	240	約12	28-1015-1	00093-000021	円	円	円	円
CS-285C	285	約15	28-1092-1	00093-000038	円	円	円	円

STEP 1

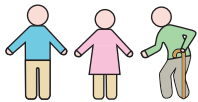

- ・ 介助者の状況を確認し、選定してください。
- ・ 段差の高さを確認し、スロープの長さだけでなく角度も含めて選定してください。

老老介護の場合 推奨角度8°
スロープの長さ
||
段差の高さ × 8倍以上

ケアスロープ選定理由例

《CS-175》
玄関に約20cmの段差があり、間口が71cmの為、設置可能であり、転倒を防止し介助負担を軽減するために選定。

《CS-240C》
玄関に約30cmの段差があり、間口が71cmの為、設置可能で脱輪防止エッジがあり車椅子が安全に移動できるスロープとして選定。

STEP 2

- ・ 日本家屋に多い狭い間口・場所でも設置可能な、幅狭設計です。



- ・ アルミ製脱輪防止エッジにより衝撃に強く、丈夫で安全に走行することができます。

- ・ 下端部までエッジが無いので、狭い場所で車椅子が直角に乗り入れしやすい設計です。

STEP 3

- ・ 収納しやすい自立設計です。
- ・ 様々な段差に応じて長さを選択できる豊富なラインナップを取り揃えております。



- ・ スロープの先端までアルミ加工を施すことにより、設置時にしっかりと固定できます。

STEP 4



- ・ 設置の際は必ず上端が4cm以上かかっていること、ガタツキがないこと、走行面に異物がないことを確認したうえでご使用ください。

- ・ 走行面にソフトなすべり止めを採用しているため、室内使用時にスロープの上を裸足で歩いても痛くありません。



ケアスロープJ

ケアメディックス

※全長、重さはジョイント台含む
 ※ケアスロープJ用ジョイント台 幅78×長さ42.5×高さ21~26cm
 ※スロープ2台とジョイント台をセットにしたときに介護保険適応となります

- スロープを2本つなぎ合わせることで高段差に対応。
- 3つのパーツに分割ができるので運搬、収納が容易です。
- 可搬型スロープでは無い最長約6mの長尺スロープになります。
- ジョイント台を使ってスロープをつなぎ合わせるタイプなので、軽ワゴンでも運搬可能です。
- アルミ製脱輪防止エッジ(高さ2.5cm[CS-285Cのみ3.5cm])の採用により、衝撃に強く、丈夫で安心です。



下端側ケアスロープ + ケアスロープJ用ジョイント台 + 上端側ケアスロープ = ケアスロープJ



適応段差目安表

上端側スロープ 適応段差(スロープ傾斜角度) ※太字は最大適応段差		CS-150	CS-175	CS-200	CS-240C	CS-285C
		38cm(8°)	41cm(8°)	44cm(8°)	50cm(8°)	56cm(8°)
下端側スロープ ジョイント台高さ(スロープ傾斜角度)		53cm(12°)	58cm(12°)	63cm(12°)	71cm(12°)	81cm(12°)
		CS-150	CS-175	CS-200	CS-240C	CS-285C
CS-150	21cm(8°)~26cm(10°)	CSJ-300	CSJ-325	CSJ-350	CSJ-390	CSJ-435
CS-175	21cm(7°)~26cm(9°)	CSJ-325	CSJ-350W	CSJ-375	CSJ-415	CSJ-460
CS-200	21cm(6°)~26cm(8°)	CSJ-350	CSJ-375	CSJ-400	CSJ-440	CSJ-485
CS-240C	21cm(5°)~26cm(6°)	CSJ-390	CSJ-415	CSJ-440	CSJ-480	CSJ-525
CS-285C	21cm(4°)~26cm(5°)	CSJ-435	CSJ-460	CSJ-485	CSJ-525	CSJ-570

商品名	スロープ全長	重さ(kg)	商品番号	商品コード	ご利用者負担額(1割)	ご利用者負担額(2割)	ご利用者負担額(3割)	月額レンタル料金
CSJ-300	313	約28	28-1064-1	00093-000022	円	円	円	円
CSJ-325	338	約29	28-1065-1	00093-000023	円	円	円	円
CSJ-350W	363	約30	28-1100-1	00093-000044	円	円	円	円
CSJ-350	363	約30	28-1066-1	00093-000024	円	円	円	円
CSJ-375	388	約31	28-1101-1	00093-000045	円	円	円	円
CSJ-390	403	約32	28-1067-1	00093-000025	円	円	円	円
CSJ-400	413	約32	28-1103-1	00093-000048	円	円	円	円
CSJ-415	428	約33	28-1102-1	00093-000046	円	円	円	円
CSJ-435	448	約35	28-1137-1	00093-000043	円	円	円	円
CSJ-440	453	約34	28-1104-1	00093-000049	円	円	円	円
CSJ-460	473	約36	28-1138-1	00093-000047	円	円	円	円
CSJ-480	493	約36	28-1105-1	00093-000051	円	円	円	円
CSJ-485	498	約37	28-1139-1	00093-000050	円	円	円	円
CSJ-525	538	約39	28-1140-1	00093-000052	円	円	円	円
CSJ-570	583	約42	28-1141-1	00093-000053	円	円	円	円

手すり

歩行
補助杖

歩行器

車椅子・
車椅子
付属品

スロープ

移動用
リフト・
つり具

介護保険
購入
対象品

販売品

情報

ダンスロープエア-2

ダンロップホームプロダクツ



商品名	A(cm)	重さ(kg)	商品番号	商品コード	ご利用者負担額(1割)	ご利用者負担額(2割)	ご利用者負担額(3割)	月額レンタル料金
R-85Z	85	約4.3	28-1177-1	00532-000054	円	円	円	円
R-125Z	125	約5.7	28-1174-1	00532-000053	円	円	円	円
R-165Z	165	約7.0	28-1172-1	00532-000052	円	円	円	円
R-205Z	205	約8.5	28-1178-1	00532-000051	円	円	円	円
R-230Z	230	約9.6	28-1179-1	00532-000050	円	円	円	円
R-255Z	255	約10.5	28-1180-1	00532-000049	円	円	円	円
R-285Z	285	約11.5	28-1181-1	00532-000048	円	円	円	円

床ずれ
防止用具

体位
変換器

認知症
老人徘徊
感知機器

手すり

歩行
補助杖

歩行器

車椅子・
車椅子
付属品

エコ段差スロープN

マツタ

レ版
対象



置くだけで「つまずき」の原因の
段差を解消!

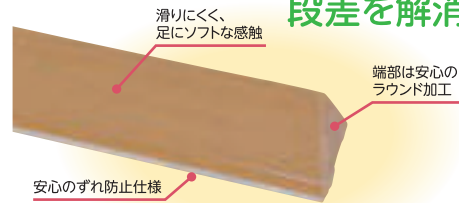

安心のご提案 対応段差 全11タイプで室内の段差に幅広く対応します!

滑りにくく、
足にソフトな感触



端部は安心の
ラウンド加工



安心のずれ防止仕様

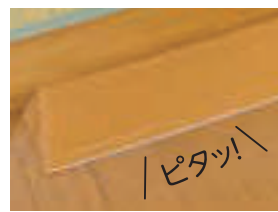

勾配は全タイプ14°

断面図 ※敷居にピッタリと付けてください。

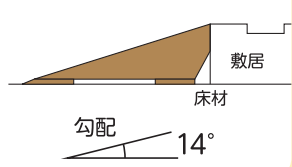

スロープ

移動用
リフト・
つり具

商品名	高さ(cm)	奥行き(cm)	重さ(kg)	商品番号	商品コード	ご利用者負担額(1割)	ご利用者負担額(2割)	ご利用者負担額(3割)	月額レンタル料金
10N	1	4	0.2	28-1030-1	01265-000120	円	円	円	円
14N	1.4	6	0.3	28-1016-1	01265-000095	円	円	円	円
20N	2	8	0.6	28-1017-1	01265-000096	円	円	円	円
25N	2.5	10	1	28-1018-1	01265-000097	円	円	円	円
30N	3	12	1.3	28-1019-1	01265-000098	円	円	円	円
35N	3.5	14	1.9	28-1026-1	01265-000116	円	円	円	円
40N	4	16	2.3	28-1027-1	01265-000117	円	円	円	円
45N	4.5	18	2.9	28-1028-1	01265-000118	円	円	円	円
50N	5	20	3.6	28-1029-1	01265-000119	円	円	円	円
55N	5.5	22	4.7	28-1031-1	01265-000121	円	円	円	円
60N	6	24	5.7	28-1032-1	01265-000122	円	円	円	円

介護保険
購入
対象品

販売品

情報



移動用リフトの選び方

移動用リフトは使用場所と使用目的の確認をしましょう。

また使い場所により座位保持が可能かどうかという身体機能でリフトの使い分けをすることがあります。座位バランスはいいが立ち上がりが困難なのか、座位保持が困難なのかをまず確認するようにしましょう。

<設置場所>

屋外 屋内 浴室

移動用リフトの種類と特長

自立



全介助

屋外で

外から中へ。中から外へ。段差がある場所でも車椅子に乗ったまま安全に移動できます。

居室で

床や椅子からの立ち座りや移乗の動作をサポートします。

ベッドから車椅子やポータブルトイレへの移乗など、居室や寝室での利用に。

浴室で

滑りやすく事故の危険性が高い浴室や浴槽への出入りを、より安全にスムーズに。

車椅子に乗ったままの移動に



UD-320
※写真はUD-320CS



テクノリフター
※写真は0455S

床や椅子からの立ち座りに



エコライト

ベッドからの離床や室内での移動に



Hug L1-01



マイティライトⅢ



つるべーBセット

浴槽への出入りに



バスリフト

浴室での移動や浴槽への出入りに



つるべーF2Rセット

つり具の種類と特長

介護保険対象購入品

リフトの種類により専用のつり具が必要です。移動用リフトのつり具とは、リフトを使用するとき身体を包み込んで持ち上げる部分です。身体機能、使用場面、介護者の状況などに応じて種類を選択する必要があります。



ハーフサイズシート

からだ比較的安定して座位がとれる方に。



フルサイズシート

座位が安定していない方に。からだ全体をしっかり包みます。



ベルト型シート

装着が簡単。取扱いやすいタイプです。



トイレ用シート

臀部が大きく開いています。下着の着脱に便利です。

※ご利用になるリフトの種類によって対応するつり具が異なります。各移動用リフトごとに適したつり具をお選びください。つり具の選択についてはグリーンケア取扱店にご相談ください。

移乗サポートロボット Hug L1-01

屋内 非課税

FUJI

軽量でコンパクト、スリングシートが不要です。

Hug

移乗サポートロボット ハグ



利用者の身体に合わせやすい
大きな膝あてクッション

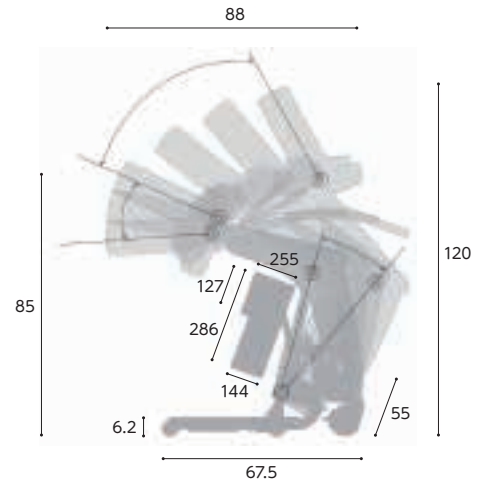

準備・操作が簡単

使いたいときに
サッと準備
どなたでも簡単操作

コンパクト

軽量化実現!
狭い場所でも使える
スリムなボディ
移動もらくらく

安心・安全

Hugが体を
しっかりとサポート
100kgの方まで
軽々移乗



① Hugに寄りかかる

Hugを近づけ身体を寄せます。
スリングシートなどは不要なため、準備に時間がかかりません。



② 上体を起こす

簡単リモコン操作でHugがやさしく、抱えあげます。100kgの方でも安心して利用できます。



③ 便座に座る

お手洗いや車椅子へゆっくりと安全に座ることができます。脱衣介助も簡単に行えます。

商品名	商品番号	商品コード
Hug L1-01	22-6065-0	01666-000002
サイズ:全長88×全幅55×全高85~120cm 重さ:30kg 最大使用者体重100kg		
バッテリー/形式:鉛蓄電池 定格電圧:DC24V 充電時間:8時間 最大使用回数:100回(使用環境による)		
ご利用者 (1割) 負担額	(2割) 円	月額レンタル料金 円
	(3割) 円	円

床ずれ
防止用具

体位
変換器

認知症
老人徘徊
感知機器

手すり

歩行
補助杖

歩行器

車椅子・
車椅子
付属品

スロープ

移動用
リフト・
つり具

介護保険
購入
対象品

販売品

情報



移動用リフト・つり具

スカイリフト SL-2018

アイ・ソネックス



屋内 非課税

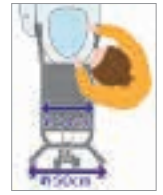

座奥まで
きっちり座れる！

真っ直ぐ立てる！

六輪で
とり回しがラク！

狭い空間でも
スイスイ！

車椅子へ移乗する時、座の奥まで深く腰かけられるので、座り直しの手間が省け、滑りすわりの防止にも役立ちます。

完全な起立姿勢をとるため胸パットとスリング、膝パットが体幹や足腰を支えます。足底にしっかりと体重が乗り、リハビリにつながります。

六輪なので前輪キャスターへの荷重が分散され、軽い力で押し引き操作ができます。小回り性も抜群で、介護者の負担が軽減されます。

スカイリフトの幅は、肩幅くらいの50cm。在宅の狭いトイレ空間でも介護者が使える横に立って介助できます。

商品名	商品番号	商品コード
SL-2018	22-6041-0	00149-00053
サイズ：幅50.3×奥行96.4×高さ137.3cm 重さ：42kg 耐荷重：100kg		
ご利用者負担額 (1割)	(2割)	円
	(3割)	円
		月額レンタル料金 円

床ずれ
防止用具

体位
変換器

認知症
老人徘徊
感知機器

手すり

使用条件：移動・移乗

排泄ケアや、車いすへの移乗、入浴介助やリハビリに。小回りの良いスタンディングリフトです。

歩行
補助杖

床走行式リフト マイティライトⅢ

ミニ ライフ&オート



屋内 非課税



コンパクトな仕様かつ、6輪キャスター（前輪Wキャスター）で、小回りに優れています。

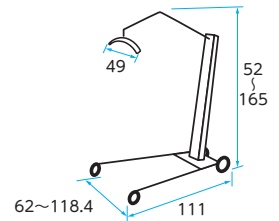

前脚高さが6.1cm。低床ベッドでも使用できるリフトです。手動降下装置、電圧低下時降下機構を装備。

商品名	商品番号	商品コード
マイティライトⅢ	22-5888-0	00139-00027
前脚高さ：6.1cm 重さ：34.5kg バッテリー：電源AC100Vで充電		
前輪：3.5cm (Wキャスター式) 後輪：7.5cm (ブレーキ付) 耐荷重：160kg		
ご利用者負担額 (1割)	(2割)	円
	(3割)	円
		月額レンタル料金 円

歩行器

車椅子・
車椅子
付属品

スロープ

移動用
リフト・
つり具

使用できるベッド： **ケア優** **ミオレットフォーユ** **楽匠Z** **楽匠S** **ラフィオ** ※1 ※2 ※1 要ハイトスペーサー ※2 超低床仕様不可

スカイリフト用つり具

介護保険対象購入品

アイ・ソネックス



サポートスリング SS-202 (M) エアスリング AS-201 (M) スムースホルダー SH-203

サポートスリング SS-202 (M) 43-5542-1 胴周り：65～90cmの方に 耐荷重：100kg

メーカー希望小売価格(税込) **37,400**円

エアスリング AS-201 (M) 43-5541-1 胴周り：65～90cmの方に耐荷重：100kg

メーカー希望小売価格(税込) **40,700**円

スムースホルダー SH-203 43-5543-1 ※エアスリングと併用してください。

メーカー希望小売価格(税込) **21,450**円

介護保険
購入
対象品

販売品

情報

マイティライトⅢ用つり具

介護保険対象購入品

ミニ ライフ&オート

※掲載以外のつり具も取り扱っております。お気軽にお問い合わせ下さい。



ハイバック4点式

商品番号 43-5592-1

適応身長：140cm以上 耐荷重：100kg

メーカー希望小売価格(税込) **68,200**円



スリングローバック・スタンダード

サイズ S 商品番号 43-5640-1

適応身長：155cm未満 耐荷重：100kg

サイズ M 商品番号 43-5629-1

適応身長：155cm以上 耐荷重：100kg

メーカー希望小売価格(税込) **48,400**円

介護リフトつるべー BBセット

モリトー



キャスター付ベッドへ設置してもベッド移動が可能。

屋内 非課税

- ケア優 ※要専用脚座パッド
- 楽匠 S
- 楽匠 Z ※要専用脚座パッド
- 楽匠プラス Hタイプ ※要専用脚座パッド
- 楽匠プラス Xタイプ ※要専用脚座パッド
- ミオレット フォーユー ※要ハイトスペーサー
- ミオレット III
- ラフィオ ※要低床用ハイトスペーサー(超低床仕様不可)

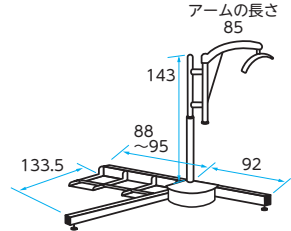

商品名	商品番号	商品コード
BBセット	22-6099-0	00229-000015
本体重さ: 53.1kg	電装品重さ: 5.1kg	電源: AC100V 耐荷重: 100kg
ご利用者負担額 (1割)	(2割)	円 月額レンタル料金
	(3割)	円

床ずれ
防止用具

体位
変換器

認知症
老人徘徊
感知機器

手すり

介護リフトつるべー Y6セット Y6Wセット Y4セット Y4Wセット

モリトー

軽くレバーを回すだけで脚部の開閉ができ、床からの移乗も楽らく。

屋内 非課税



Y6Wセット

Y4Wセット

Y6セット

Y4セット

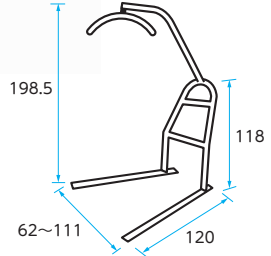
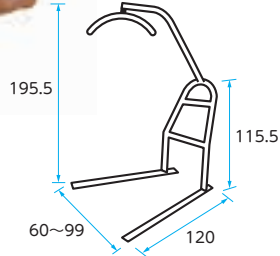

※使用できるベッドや必要なオプションにつきましては、別途お問い合わせください。

商品名	商品番号	商品コード
Y6セット	22-6336-0	00229-000044
吊り上げ高さ(最高):172cm (最低):36cm 上下ストローク:136cm		
本体重量: 42kg 耐荷重: 120kg		

ご利用者負担額 (1割)	(2割)	円	月額レンタル料金
	(3割)	円	円
商品名	商品番号	商品コード	
Y6Wセット	22-6338-0	00229-000045	
計測器最大計測可能範囲: 2kg~150kg ※リフトの耐荷重(120kg)の範囲内でご利用ください。			
ご利用者負担額 (1割)	(2割)	円	月額レンタル料金
	(3割)	円	円

商品名	商品番号	商品コード
Y4セット	22-6337-0	00229-000047
吊り上げ高さ(最高):175cm (最低):39cm 上下ストローク:136cm		
本体重量: 43.6kg 耐荷重: 120kg		

ご利用者負担額 (1割)	(2割)	円	月額レンタル料金
	(3割)	円	円
商品名	商品番号	商品コード	
Y4Wセット	22-6339-0	00229-000048	
計測器最大計測可能範囲: 2kg~150kg ※リフトの耐荷重(120kg)の範囲内でご利用ください。			
ご利用者負担額 (1割)	(2割)	円	月額レンタル料金
	(3割)	円	円

歩行
補助杖

歩行器

車椅子・
車椅子
付属品

スロープ

移動用
リフト・
つり具

介護保険
購入
対象品

販売品

情報



移動用リフト・つり具

床ずれ
防止用具

体位
変換器

認知症
老人徘徊
感知機器

手すり

歩行
補助杖

歩行器

車椅子・
車椅子
付属品

スロープ

移動用
リフト・
つり具

介護保険
購入
対象品

販売品

情報

独立宣言エコライト DSERA

屋内

コムラ製作所



使用条件：立ち上がり

昇降座椅子のスタンダードモデルです。アームレスト跳ね上げ式。

商品名	商品番号	商品コード
DSERA	22-5744-1	00088-00012
重さ：36kg 耐荷重：100kg 使用電源：AC100V		
ご利用者 負担額 (1割)	(2割) 円 (3割)	円 月額レンタル料金 円

独立宣言ローザ・コンパクトシート DSRS-C

屋内

コムラ製作所



使用条件：立ち上がり

上下ストロークは59.5cm。座板高さは1.5~61cmまで高さ調節可能。アームレストは跳ね上げできるので、ベッド・車椅子への移乗にも利用できます。

商品名	商品番号	商品コード
DSRS-C	22-5833-1	00088-00022
サイズ：幅55×奥行81×高さ97.5cm 座面高さ：1.5~61cm 重さ：42kg 使用電源：AC100V		
ご利用者 負担額 (1割)	(2割) 円 (3割)	円 月額レンタル料金 円

独立宣言リクライニング DSREC

屋内

コムラ製作所



使用条件：立ち上がり

背もたれと座板と一緒に傾斜する電動チルト機構と背もたれが後ろに傾斜する電動リクライニング機構が備わっています。

商品名	商品番号	商品コード
DSREC	22-5706-1	00088-00015
サイズ：幅66×奥行101.5×高さ95.5cm 座面高さ：16~57.5cm リクライニング角度：105°~135° ティルト稼働範囲：30° 重さ：45kg 耐荷重：100kg 使用電源：AC100V		
ご利用者 負担額 (1割)	(2割) 円 (3割)	円 月額レンタル料金 円

電動昇降座椅子 独立宣言ツイスト(ブルー)

屋内

コムラ製作所



使用条件：立ち上がり

起立・着座がしやすい、座椅子の電動昇降機能と回転機能付。

商品名	商品番号	商品コード
DSTRA	22-5735-1	00088-00014
サイズ：幅64.5×奥行82.5×高さ94cm 座面高さ：16~57.5cm 重さ：46kg 耐荷重：80kg 使用電源：AC100V		
ご利用者 負担額 (1割)	(2割) 円 (3割)	円 月額レンタル料金 円

独立宣言プリモ・ブラックレザー DSPRII

屋内

コムラ製作所



使用条件：立ち上がり

22kgの軽量モデルです。また、静かな昇降音のモーター、柔らかな座面のクッションを採用しています。アームレストは跳ね上げ式で、ベッド・車椅子への移乗にも利用できます。

商品名	商品番号	商品コード
DSPRII	22-5891-1	00088-00016
サイズ：幅56×奥行82.5×高さ85.5cm 座面高さ：15~53.5cm 重さ：22kg 耐荷重：100kg 使用電源：AC100V		
ご利用者 負担額 (1割)	(2割) 円 (3割)	円 月額レンタル料金 円

独立宣言くるり DSKR

屋内

コムラ製作所



使用条件：立ち上がり

商品名	商品番号	商品コード
DSKR	22-5961-1	00088-00017
サイズ：幅 58 ~ 64 × 奥行 89.5 × 高さ 84.5cm 座面高さ：16 ~ 57cm 座部回転角度：左右各90度 重さ：45kg 耐荷重：80kg 使用電源：AC100V		
ご利用者 負担額 (1割)	(2割) 円 (3割)	円 月額レンタル料金 円

独立宣言暖らん DSDAR

屋内

コムラ製作所



身体機能: 立ち上がり

座板が16.5cm前方へ移動する電動スライド機能により、こたつへの出入りが楽にでき、レバーを操作することで背もたれを95°~120°にリクライニングできます。

商品名	商品番号	商品コード
DSDAR	22-5821-1	00088-000021
サイズ: 幅64~58×奥行99.5~116×高さ97cm 座面高さ: 16~57cm		
重さ: 58kg 耐荷重: 80kg 使用電源: AC100V		
ご利用者負担額 (1割)	(2割) 円	月額レンタル料金 (3割) 円

段差解消機アルコー6000型

屋内

星光医療器製作所



身体機能: 段差移動

座席回転時の挟み込みや衝突など、外部から荷物が掛かると回転が止まります。また、下降時も足など挟み込むと停止し、自動的に上昇する安全構造です。

商品名	商品番号	商品コード
段差解消機アルコー6000型	22-5928-1	00125-000056
サイズ: 幅56×奥行66.6×高さ80~122cm 座面高さ: 44~86cm		
重さ: 33kg 耐荷重: 100kg 電源: AC100V		
ご利用者負担額 (1割)	(2割) 円	月額レンタル料金 (3割) 円

床ずれ
防止用具

体位
変換器

認知症
老人徘徊
感知機器

手すり

テクノリフター 045SS

屋外 屋内

新光産業

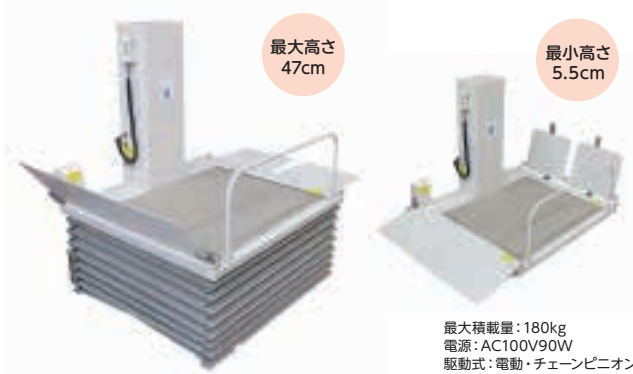

操作も簡単。シニアの方や自立支援にも安心してお使いいただける段差解消機。

商品名	商品番号	商品コード
045SS	22-6304-0	00447-000012
最大高さ: 47cm 最小高さ: 5.5cm 本体重量: 90kg テーブル寸法: 93×100		
ご利用者負担額 (1割)	(2割) 円	月額レンタル料金 (3割) 円

テクノリフター 100SS

屋外 屋内

新光産業



操作も簡単。シニアの方や自立支援にも安心してお使いいただける段差解消機。

商品名	商品番号	商品コード
100SS	22-6308-0	00447-000014
最大高さ: 106.5cm 最小高さ: 6.5cm 本体重量: 155kg テーブル寸法: 115×120		
ご利用者負担額 (1割)	(2割) 円	月額レンタル料金 (3割) 円

歩行
補助杖

歩行器

車椅子・
車椅子
付属品

スロープ

バスリフト EWB101RR

TOTO

使用条件: 端座位可

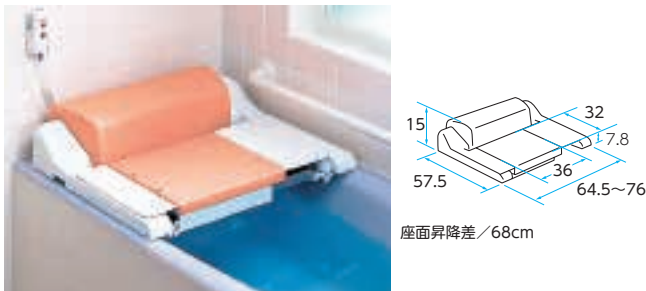

電動でシートが上下し、浴槽での立ち座りや出入りをサポートします。

商品名	商品番号	商品コード
EWB101RR	22-0701-1	00187-000111
ご利用可能体重: 35~100kg 充電時間: 50分(1回の充電で約10往復) バッテリー: DC12V 重さ: 20kg		
ご利用者負担額 (1割)	(2割) 円	月額レンタル料金 (3割) 円

浴室



浴槽にアームレストが付いている場合はこちらをご利用ください。

商品名	商品番号	商品コード
EWB101RR アームレスト乗越えキット付	22-0702-1	00187-000223
ご利用可能体重: 35~100kg 充電時間: 50分(1回の充電で約10往復) バッテリー: DC12V 重さ: 20.8kg		
ご利用者負担額 (1割)	(2割) 円	月額レンタル料金 (3割) 円

介護保険
購入
対象品

販売品

情報



介護保険購入対象品

ベッド・
ベッド
付属品

床ずれ
防止用具

家具調トイレ セレクトRコンパクト

アロン化成

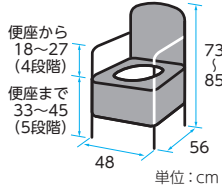

標準

体位
変換器

認知症
老人徘徊
感知機器

手すり

	バケツ容量	重さ	付属品
標準便座	約9L	約14.0kg	防臭消耗品、KN吸着便座シート1枚
ソフト便座		約14.0kg	防臭消耗品
暖房便座		約14.7kg	防臭消耗品
標準・快適脱臭		約14.6kg	消臭剤フォームタイプ1本、KN吸着便座シート1枚
ソフト・快適脱臭		約14.6kg	消臭剤フォームタイプ1本
暖房・快適脱臭		約15.3kg	消臭剤フォームタイプ1本

便座タイプ	商品番号	メーカー希望小売価格(税込)
標準便座	35-6753-1	56,100円
ソフト便座	35-6754-1	62,700円
暖房便座	35-6755-1	73,700円
標準・快適脱臭	35-6756-1	81,950円
ソフト・快適脱臭	35-6757-1	89,650円
暖房・快適脱臭	35-6758-1	98,450円

歩行
補助杖

歩行器

車椅子・
車椅子
付属品

安寿 ポータブルトイレ ジャスピタ

アロン化成

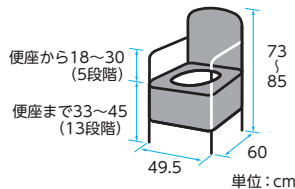

ブラウン

スロープ

移動用
リフト・
つり具

	バケツ容量	重さ	付属品
標準便座	約9L	約10.9kg	防臭消耗品、JP吸着便座シート1枚
ソフト便座		約11.0kg	防臭消耗品

便座タイプ	商品番号	メーカー希望小売価格(税込)
標準便座	35-6687-1 ブラウン	43,450円
ソフト便座	35-6694-1 ブラウン	50,050円

介護保険
購入
対象品

販売品

情報

家具調トイレ セレクトRはねあげ

アロン化成

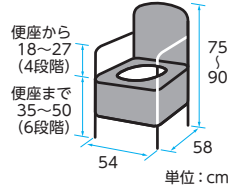

はね上げ式
ひじ掛けで
移乗に便利



標準

	バケツ容量	重さ	付属品
標準便座	約9L	約19.3kg	防臭消耗品、KN吸着便座シート1枚
ソフト便座		約19.3kg	防臭消耗品
暖房便座		約20.0kg	防臭消耗品
標準・快適脱臭		約19.9kg	消臭剤フォームタイプ1本、KN吸着便座シート1枚
ソフト・快適脱臭		約19.9kg	消臭剤フォームタイプ1本
暖房・快適脱臭		約20.6kg	消臭剤フォームタイプ1本

便座タイプ	商品番号	メーカー希望小売価格(税込)
標準便座	35-6759-1	92,950円
ソフト便座	35-6760-1	99,550円
暖房便座	35-6761-1	110,550円
標準・快適脱臭	35-6762-1	118,800円
ソフト・快適脱臭	35-6763-1	126,500円
暖房・快適脱臭	35-6764-1	135,300円

安寿 ポータブルトイレ FX-30 らくゾウくん

アロン化成

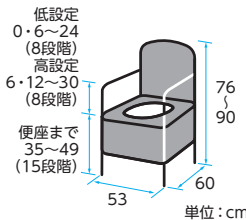

アース
ブラウン



ミストブルー

	バケツ容量	重さ	付属品
標準便座	約9L	約13.0kg	防臭消耗品、KN吸着便座シート1枚
ソフト便座		約13.0kg	防臭消耗品
暖房便座		約13.5kg	防臭消耗品
標準・快適脱臭		約13.5kg	消臭剤フォームタイプ1本、KN吸着便座シート1枚
ソフト・快適脱臭		約13.5kg	消臭剤フォームタイプ1本
暖房・快適脱臭		約14.0kg	消臭剤フォームタイプ1本

便座タイプ	商品番号	メーカー希望小売価格(税込)
標準便座	35-6895-1 アースブラウン	40,150円
	35-6896-1 ミストブルー	
ソフト便座	35-6897-1 アースブラウン	46,750円
	35-6898-1 ミストブルー	
暖房便座	35-6899-1 アースブラウン	57,750円
	35-6900-1 ミストブルー	
標準・ 快適脱臭	35-6905-1 アースブラウン	66,000円
	35-6906-1 ミストブルー	
ソフト・ 快適脱臭	35-6907-1 アースブラウン	73,700円
	35-6908-1 ミストブルー	
暖房・ 快適脱臭	35-6909-1 アースブラウン	82,500円
	35-6910-1 ミストブルー	

※カタログ掲載以外の商品も多数取り扱っております。お気軽にお問い合わせください。
※別途配送料がかかる場合があります。
※地域によっては介護保険を適用できない場合があります。

家具調トイレ セレクトR自動ラップ

アロン化成

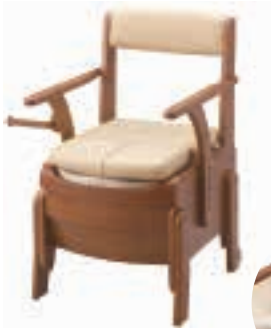

ノーマルタイプ

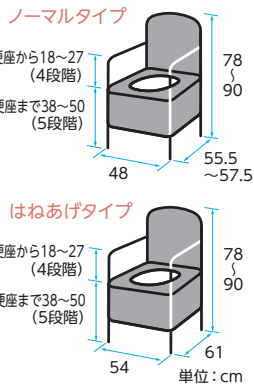

ポータブルトイレ 座楽 ラフィーネ

パナソニックエイジフリー



ミスティパープル (V)

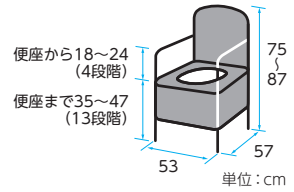

床ずれ
防止用具

体位
変換器

認知症
老人徘徊
感知機器

手すり

	バケツ容量	重さ	付属品
ノーマル	標準便座	約19.5kg	KN吸着便座シート1枚 (標準便座のみ)
	ソフト便座	約19.6kg	
	暖房便座	約20.2kg	
はねあげ	標準便座	約22.6kg	KN吸着便座シート1枚 (標準便座のみ)
	暖房便座	約23.4kg	

●自動ラップタイプの使用には、別途消耗品のご購入が必要です。(消耗品は本体に添付されておりません。)
●消耗品のフィルムがなくなったとき、停電のときなどのために、バケツ(節水型ポータブルトイレ用バケツ)が付属しています。

	バケツ容量	重さ	付属品
プラ	約10.5L	約9.5kg	消臭液1本・ 専用便座カバーEタイプ1枚・ ポータブルトイレポケット付用ポット
プラ前後傾脚		約9.5kg	
長穴プラ前後傾脚		約9.5kg	
ソフト前後傾脚		約10.0kg	
あたたか前後傾脚		約10.5kg	

歩行
補助杖

	便座タイプ	商品番号	メーカー希望小売価格(税込)
ノーマル	標準便座	35-6864-1	171,600円
	ソフト便座	35-6865-1	178,200円
	暖房便座	35-6866-1	189,200円
はねあげ	標準便座	35-6872-1	196,900円
	暖房便座	35-6871-1	214,500円
	自動ラップPTトイレ専用凝固剤	39-6857-1	1,320円
	自動ラップPTトイレ専用フィルムカセット	39-6858-1	2,640円

	便座タイプ	商品番号	メーカー希望小売価格(税込)
	プラ	35-6787-1 ミスティパープル	35,200円
	プラ前後傾脚	35-6789-1 ミスティパープル	38,500円
	長穴プラ前後傾脚	35-6791-1 ミスティパープル	38,500円
	ソフト前後傾脚	35-6793-1 ミスティパープル	44,000円
	あたたか前後傾脚	35-6795-1 ミスティパープル	55,000円

歩行
補助杖

歩行器

車椅子・
車椅子
付属品

安寿 ソフト補高便座

アロン化成



商品名	商品番号	メーカー希望小売価格(税込)
#3 (高さ8.5cm)	35-5335-1	14,080円
#5 (高さ10.5cm)	35-5333-1	18,810円

安寿 補高便座

アロン化成



商品名	商品番号	メーカー希望小売価格(税込)
#7 (高さ14.5cm)	35-6471-1	20,020円
#10 (高さ17.5cm)	35-6472-1	20,020円

スロープ

移動用
リフト・
つり具

介護保険
購入
対象品

安寿 差し込み便器 (専用カバー付)

アロン化成

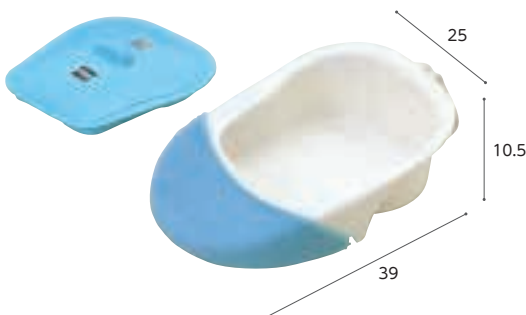

商品番号
39-5337-1
サイズ:幅25×奥行39×高さ10.5cm 重さ:0.41kg
メーカー希望小売価格(税込)

3,630円

販売品

情報



介護保険購入対象品

ベッド・
ベッド
付属品

安寿 折りたたみシャワーベンチ

アロン化成

床ずれ
防止用具

体位
変換器

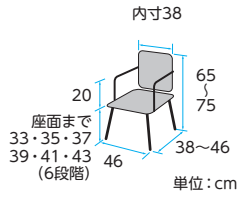

商品番号	
41-7085-1	レッド
41-7086-1	ブルー
41-7087-1	グリーン
メーカー希望 小売価格(税込)	



レッド

ブルー

グリーン

FSフィット

折りたたみ時	幅46×奥行15×高さ80~91cm
座面	幅41×奥行33cm
重さ	約4kg

38,500 円

コンパクトで狭い浴室でも場所をとりません。

手すり

歩行
補助杖

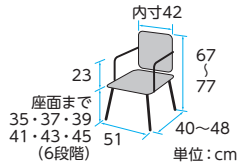

商品番号	
41-7080-1	レッド
41-7081-1	ブルー
41-7082-1	グリーン
メーカー希望 小売価格(税込)	



歩行器

FS

折りたたみ時	幅51×奥行15×高さ82~93cm
座面	幅45×奥行33cm
重さ	約4kg

38,500 円

座った姿勢の保持ができない方や浴槽への移乗を楽に行いたい方に。

車椅子・
車椅子
付属品

スロープ

安寿 高さ調節付浴槽手すり UST-130N/UST-200N

アロン化成

ステンレス浴槽台Rあしぴたジャスト15-20

アロン化成

浴槽にくっつく中央吸盤付脚ゴムで安心です。

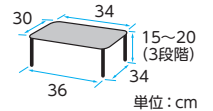

移動用
リフト・
つり具



レッド

ブルー

またぎ動作
のしやすさを重視した
ループ形状のグリップです。

取付け可能な 浴槽の壁厚	(130N)4.5~13cm (200N)11.5~20cm
サイズ	幅18×奥行(130N)29~38 (200N)36~43×高さ42cm
浴槽上面~ 手すり高さ	11・14・17・20・23・ 26cm(6段階)



レッド

ブルー

介護保険
購入
対象品

販売品

商品名	商品番号	メーカー希望小売価格(税込)
UST-130N	41-6948-1 レッド	39,600 円
	41-6949-1 ブルー	
UST-200N	41-6950-1 レッド	40,700 円
	41-6951-1 ブルー	

	重さ
標準	2.9kg
ソフト	2.8kg

■浴槽内専用

商品番号	メーカー希望小売価格(税込)
41-6993-1 標準 レッド	30,800 円
41-6994-1 標準 ブルー	
41-7000-1 ソフト レッド	31,900 円

※カタログ掲載以外の商品も多数取り扱っております。お気軽にお問い合わせください。
※別途送料がかかる場合があります。

※地域によっては介護保険を適用できない場合があります。

浴槽台 [ユクリア]

パナソニックエイジフリー

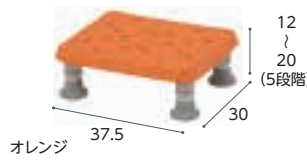
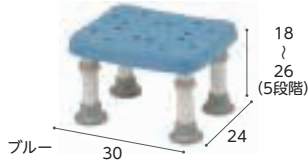
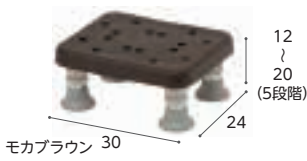

ソフトコンパクト1220	
商品名	商品コード
ブルー	41-7301-1
モカブラウン	41-7281-1
オレンジ	41-7283-1

ソフトコンパクト1826	
商品名	商品コード
ブルー	41-7287-1
モカブラウン	41-7285-1
オレンジ	41-7284-1

ソフトレギュラー 1220	
商品名	商品コード
ブルー	41-7289-1
モカブラウン	41-7291-1
オレンジ	41-7292-1

ソフトレギュラー 1826	
商品名	商品コード
ブルー	41-7294-1
モカブラウン	41-7295-1
オレンジ	41-7297-1

メーカー希望
小売価格(税込) **25,300** 円

メーカー希望
小売価格(税込) **25,300** 円

メーカー希望
小売価格(税込) **26,400** 円

メーカー希望
小売価格(税込) **26,400** 円

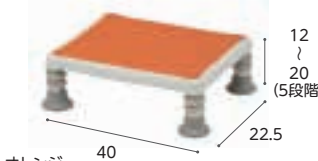
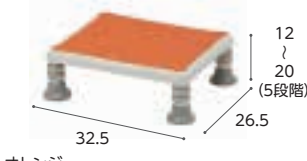

軽量コンパクト 1220	
商品名	商品コード
ブルー	41-7299-1
モカブラウン	41-7300-1
オレンジ	41-7302-1

軽量コンパクト 1826	
商品名	商品コード
ブルー	41-7303-1
モカブラウン	41-7305-1
オレンジ	41-7306-1

軽量レギュラー 1220	
商品名	商品コード
ブルー	41-7308-1
モカブラウン	41-7309-1
オレンジ	41-7311-1

メーカー希望
小売価格(税込) **23,100** 円

メーカー希望
小売価格(税込) **23,100** 円

メーカー希望
小売価格(税込) **24,200** 円

バスボード軽量タイプ

パナソニックエイジフリー



商品名
バスボードS 軽量タイプ(VAL11001)

商品番号
41-7226-1

サイズ: 幅73×奥行28×厚さ2cm 質量: 2.7kg
メーカー希望
小売価格(税込) **29,700** 円

商品名
バスボードL 軽量タイプ(VAL11002)

商品番号
41-7227-1

サイズ: 幅82×奥行28×厚さ2cm 質量: 2.9kg
メーカー希望
小売価格(税込) **31,900** 円

シャワーチェア [ユクリア]

パナソニックエイジフリー

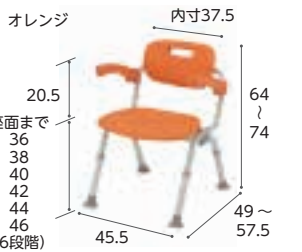

コンパクトSPおりたたみN	
商品名	商品コード
ブルー	41-7323-1
モカブラウン	41-7324-1
オレンジ	41-7325-1

ワイドSPワンタッチおりたたみN	
商品名	商品コード
ブルー	41-7333-1
モカブラウン	41-7334-1
オレンジ	41-7335-1

ミドルSPワンタッチおりたたみN	
商品名	商品コード
ブルー	41-7345-1
モカブラウン	41-7346-1
オレンジ	41-7347-1

メーカー希望
小売価格(税込) **32,230** 円

メーカー希望
小売価格(税込) **38,280** 円

メーカー希望
小売価格(税込) **36,630** 円

入浴グリップ [ユクリア]

パナソニックエイジフリー

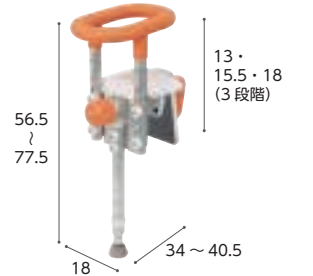
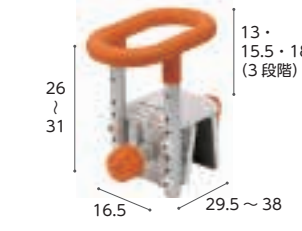

130	
商品名	商品コード
ブルー	41-7270-1
モカブラウン	41-7271-1
オレンジ	41-7272-1

200	
商品名	商品コード
ブルー	41-7273-1
モカブラウン	41-7274-1
オレンジ	41-7275-1

コンパクト130	
商品名	商品コード
ブルー	41-7286-1
モカブラウン	41-7288-1
オレンジ	41-7290-1

UBコンパクト130脚付	
商品名	商品コード
ブルー	41-7293-1
モカブラウン	41-7296-1
オレンジ	41-7298-1

メーカー希望
小売価格(税込) **35,750** 円

メーカー希望
小売価格(税込) **35,750** 円

メーカー希望
小売価格(税込) **31,350** 円

メーカー希望
小売価格(税込) **39,050** 円

床ずれ
防止用具

体位
変換器

認知症
老人徘徊
感知機器

手すり

歩行
補助杖

歩行者

車椅子・
車椅子
付属品

スロープ

移動用
リフト・
つり具

介護保険
購入
対象品

販売品

情報



福祉用具の選択制について

選択制の概要や利用する場合のプロセスについてご紹介します。

選択制導入の経緯

貸与（レンタル）福祉用具のご利用状況をみると、主に可動部がなく利用後のメンテナンスもほぼ不要な福祉用具について、貸与期間の長期化にともないレンタル価格の累計額が販売価格を上回ってしまうケースがしばしば発生していることが明らかになっています。

そこで、2024年4月の介護報酬改定にあたり、ご利用者の負担軽減等も考慮し、該当する福祉用具について専門家の意見を交えながら貸与か販売かを選択できる体制（選択制）が新たに導入されました。

一部の福祉用具に係る貸与と販売の選択制の導入（省令・告示・通知改正）

利用者負担を軽減し、制度の持続可能性の確保を図るとともに、福祉用具の適時・適切な利用、安全を確保する観点から、一部の用具について貸与と販売の選択制を導入する。その際、利用者への十分な説明と多職種の意見や利用者の身体状況等を踏まえた提案などを行うこととする。

第239回 社会保障審議会介護給付費分科会【資料1】令和6年度介護報酬改定の主な事項について

選択制の対象となる福祉用具

以下の3つの福祉用具が選択制の対象となります。

固定用スロープ

小さい段差の解消に使用し、
頻繁な持ち運びを要しないもの（固定型）

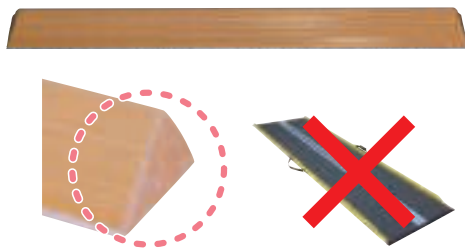

※可搬型は対象外

歩行器

4脚全て杖先ゴム等の形状のもの



※歩行車は対象外

単点杖

杖

多点杖

ロフトランド・クラッチ、
プラットホームクラッチ及び多点杖



※松葉杖は対象外



固定用スロープなど、購入を選択された場合に複数個の使用が必要となる場合は、福祉用具専門相談員もその必要性を十分に検討した上でご利用者に提案することが求められています。

選択制を利用する場合のプロセス

貸与 or 販売 検討・選定

選択制に該当する福祉用具の利用にあたっては、ご利用者自身で福祉用具貸与（レンタル）または特定福祉用具販売（購入）のいずれかを選択できることについて、福祉用具専門相談員がご利用者に十分説明することが義務付けられました。

さらに、福祉用具専門相談員は該当する福祉用具の選択に際し、ご利用者に必要な情報を提供するとともに、医師や専門職の意見、ご利用者の身体状況等をふまえた提案を行うことも義務付けられています。

福祉用具専門相談員

該当する福祉用具について、ご利用者に貸与・販売を選択できることを説明。選択にあたっての必要な情報の提供やメリット・デメリットも説明します。医師や専門職の意見、ご利用者の身体状況をふまえた提案を行います。



ご利用者

福祉用具専門相談員の説明・提案をもとに、対象となる福祉用具についてレンタルまたは販売（購入）を**ご利用者が選択します**。

貸与を選択

ご利用者が貸与（レンタル）を選択された場合、福祉用具専門相談員は「福祉用具の適時・適切な利用やご利用者の安全の確保」といった観点から、貸与開始後「**6ヶ月以内に少なくとも一度**」**モニタリングを実施**し、レンタル継続の必要性を検討することが義務付けられました。

また、モニタリング時に記録する福祉用具の利用状況などをふまえ、利用開始から6ヶ月以降においても、必要に応じ貸与継続の必要性について検討を行います。

利用開始後6ヶ月以内に少なくとも一度、**貸与継続の必要性を図るためにモニタリングを実施**。結果は居宅介護支援事業所へ報告する。

貸与開始後
6ヶ月以内
※6ヶ月以降は努力義務。

モニタリング
の実施（義務）

貸与継続

医師等の専門職の所見の再取得は、**個別に必要性を検討し対応※**

販売を選択

ご利用者が福祉用具販売（購入）を選択された場合、福祉用具専門相談員は**特定福祉用具販売計画を作成**し、以下のサービスを実施することが義務付けられました（**②③**は努力義務）。

- ① 特定福祉用具販売計画作成後、計画に定めた**目標の達成状況を確認**する。
- ② ご利用者から要請があれば、購入された福祉用具の使用状況を確認し、必要な場合は使用方法の指導や修理（メンテナンス）等を行うよう努める。
※メンテナンスに要する費用は個々の契約に準じる。
- ③ 商品不具合時の連絡先をご利用者
に情報提供する。

販売 を選択



※医師や専門職からの医学的所見は、様式や手段は不問。また、その取得に当たっては、介護支援専門員等と連携するなどの方法により聴取することを想定しているが、利用者の安全の確保や自立を支援する必要性から遅滞なくサービス提供を行う必要があるなど、やむを得ない事情がある場合は、この限りではない。

■在宅サービスの利用限度額

要介護・ 要支援 区分	想定される状態	居宅介護サービス費等及び介護予防サービス費等			
		支給 限度額 (月額)	ご利用者 1割負担額 (月額)	ご利用者 2割負担額 (月額)	ご利用者 3割負担額 (月額)
要支援1	日常生活上の基本動作をほぼ自分で行うことができるが、日常生活動作の介助や現在の状態の防止により要介護状態となることの予防に資するよう、手段的日常生活動作において何らかの支援を要する状態。	50,320円	5,032円	10,064円	15,096円
要支援2	要支援1の状態から、手段的日常生活動作を行う能力がさらに低下し、何らかの支援が必要となる状態。	105,310円	10,531円	21,062円	31,593円
要介護1	要支援2の状態から、手段的日常生活動作を行う能力が一部低下し、部分的な介護が必要となる状態。	167,650円	16,765円	33,530円	50,295円
要介護2	要介護1の状態に加え、日常生活動作についても部分的な介護が必要となる状態。	197,050円	19,705円	39,410円	59,115円
要介護3	要介護2の状態と比較して、日常生活動作及び手段的日常生活動作の両方の観点からも著しく低下し、ほぼ全面的な介護が必要となる状態。	270,480円	27,048円	54,096円	81,144円
要介護4	要介護3の状態に加え、さらに動作能力が低下し、介護なしには日常生活を営むことが困難となる状態。	309,380円	30,938円	61,876円	92,814円
要介護5	要介護4の状態よりさらに動作能力が低下しており、介護なしには日常生活を行うことがほぼ不可能な状態。	362,170円	36,217円	72,434円	108,651円

- 限度額の範囲内でサービスを利用したときは、実際にかかった費用の1割(2割・3割)が自己負担となります。
- 平成30年8月より介護保険負担割合証に基づいた負担割合が適用されます。
- 限度額を超えてサービスを利用した時は、超えた分が全額自己負担となります。

■自己負担額の上限額(高額介護サービス費)

区 分	負担の上限額(月額)
課税所得690万円(年収約1,160万円)以上	140,100円(世帯)
課税所得380万円(年収約770万円)～ 課税所得690万円(年収約1,160万円)未満	93,000円(世帯)
市町村民税課税～課税所得380万円(年収約770万円)未満	44,400円(世帯)
世帯の全員が市町村民税非課税	24,600円(世帯)
前年の公的年金等収入金額 + その他の合計所得金額の 合計が80万円以下の方等	24,600円(世帯) 15,000円(個人)
生活保護を受給している方等	15,000円(世帯)

出典：厚生労働省ホームページ (<https://www.mhlw.go.jp/content/000334526.pdf>)

- 支払った自己負担額が、ある一定額を超えたときは、その超えた分が払い戻されます。
- また所得の低い方は、その上限が減額されます。
- 医療保険と介護保険の両方に自己負担額がある世帯は「高額医療・高額介護合算療養費制度」の申請ができます。

レンタル福祉用具ご提供の流れ

床ずれ
防止用具

体位
変換器

認知症
老人徘徊
感知機器

手すり

歩行
補助杖

歩行器

車椅子・
車椅子
付属品

スロープ

移動用
リフト・
つり具

介護保険
購入
対象品

販売品

情報

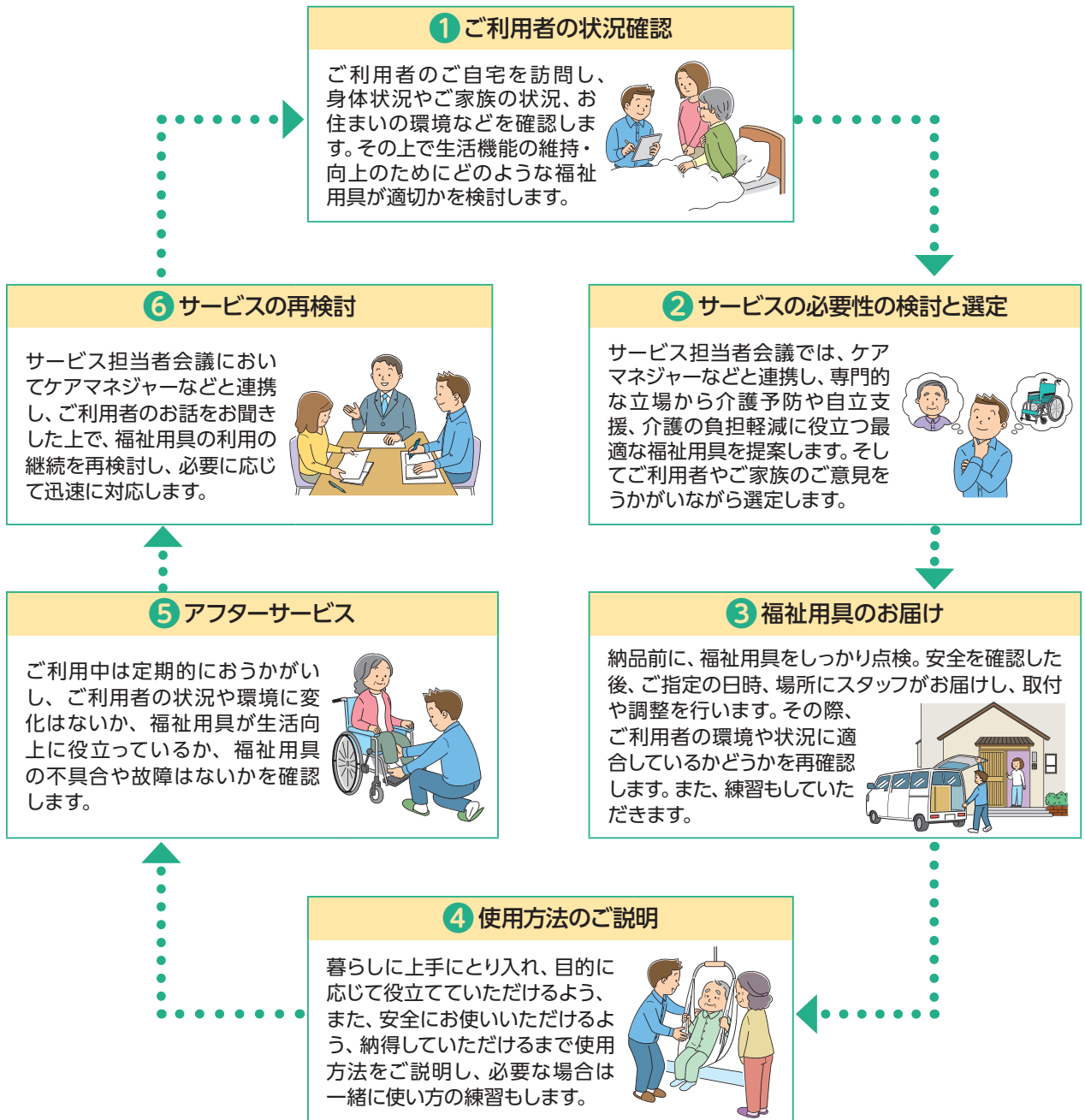

緊急時の対応

●事故やトラブルなど、福祉用具に関する緊急事態が発生した場合は専門スタッフが対応しますのでグリーンケア取扱店までご連絡ください。

購入対象品

レンタルの場合と同様、ご利用者のご家族の立場に立ってご相談におこたえします。下記の商品群についてもグリーンケア取扱店が責任をもっておうかがいいたします。お気軽にご相談ください。

- 腰掛便座
- 入浴補助用具・簡易浴槽
- 住宅改修用品
- 介護保険対象外販売品
- 選択制対象商品

レンタル終了とお引取り

●レンタル期間中にレンタル契約を終了し引取りを希望される場合は、事前に取扱店にお電話ください。レンタル契約を終了する日とお引取り日時をご相談の上、引取りにおうかがいします。

●レンタルの契約書で定める期限までにお客様から契約終了のご連絡がない場合は、レンタル期間満了日の翌日から更に1ヶ月間、同じ契約内容で自動的に更新されます。

●レンタル期間中にご利用者の身体状況やご自宅の状況の変化などにより他の福祉用具に変更される場合は、前のレンタル契約を終了し、新しく変更後の商品についてレンタル契約書を作成します。

■福祉用具貸与

<福祉用具の貸し出しに関する要件>

種 目	要支援1・2、要介護1	要介護2	要介護3	要介護4	要介護5
手すり・歩行器・歩行補助杖・スロープ	○	○	○	○	○
特殊寝台・特殊寝台付属品・車椅子(自走用標準型・介助用標準型)・車椅子付属品・床ずれ防止用具・体位変換器	×例外あり※	○	○	○	○
普通型電動車椅子	×例外あり※	○	○	○	×
認知症老人徘徊感知機器	×例外あり※	○	○	○	×
移動用リフト(吊り具の部分を除く)	×例外あり※	×例外あり※	○	○	○
自動排泄処理装置	(尿のみを自動的に吸引する機能のものを除く)	×例外あり※	×例外あり※	○	○
	(尿のみを自動的に吸引する機能のもの)	×例外あり※	○	○	○

※例外として認められる「使用が想定される状態像」とは、要介護認定調査における基本調査結果をもとに福祉用具ごとに判断されます。

■軽度者等における福祉用具貸与の例外給付に関する取扱いについて

<例外給付に関する要件 >

福祉用具が使用できる状態像及び、直近の認定基本調査の結果により、福祉用具の例外給付が適用されます。

●例外給付の必要性は、サービス担当者会議等を通じた適切なケアマネジメントにより、判断されます。がん末期の急速な状態悪化など、一定の状態に該当する者は、所定の手続きをふむことで、例外給付が認められます。

福祉用具の 種目	福祉用具が使用できる状態像 (平成24年厚生労働省第95号告示第25号のイ)	認定基本調査の結果
車椅子・ 車椅子付属品	次のいずれかに該当する者 ① 日常的に歩行が困難な者 ② 日常生活範囲における移動の支援が特に必要と認められる者	① 認定調査において歩行が「できない」 ② ー
特殊寝台・ 特殊寝台付属品	次のいずれかに該当する者 ① 日常的に起き上がりが困難な者 ② 日常的に寝返りが困難な者	① 認定調査において起き上がりが「できない」 ② 認定調査において寝返りが「できない」
床ずれ防止用具・ 体位変換器	日常的に寝返りが困難な者	認定調査において寝返りが「できない」
認知症老人 徘徊感知機器	次のいずれにも該当する者 ① 意思の伝達、介護者への反応、記憶・理解のいずれかに支障がある者 ② 移動において全介助を必要としない者	① 下記のいずれかに該当する者 ・認定調査において意思の伝達が「他者にできる」以外 ・認定調査において認知機能(3群の3-2～3-7)のいずれかが「できない」 ・認定調査において精神・行動障害(4群+3-8、3-9)のいずれかが「ない」以外 ・その他、主治医意見書において、認知症の症状がある旨が記載されている場合 ② 認定調査において移動が「全介助」以外
移動用リフト (つり具の部分を除く)	次のいずれかに該当する者 ① 日常的に立ち上がりが困難な者(注：昇降座椅子以外) ② 移動が一部介助又は全介助を必要とする者 ③ 生活環境において段差の解消が必要と認められる者(段差解消機のみ)	① 認定調査において立ち上がりが「できない」 ② 認定調査において移乗が「一部介助」又は「全介助」 ③ ー
自動排泄処理装置 (尿のみを自動的に吸引する機能のものを除く)	次のいずれにも該当する者 ① 排便が全介助を必要とする者 ② 移乗が全介助を必要とする者	① 認定調査において排便が「全介助」 ② 認定調査において移乗が「全介助」

注：昇降座椅子については、認定調査項目で判断する場合、「立ち上がり」ではなく「移乗」で判断する。「立ち上がり」は椅子やベッド、車椅子に座っている状態からの立ち上がり評価するものである。昇降座椅子は「床からの昇降」を補助するものであるため、「畳からポータブルトイレへの乗り移り」を評価する「移乗」の認定調査項目を用いる必要がある。(H19.3.30付老健局振興課長通知Q&Aより)

■個人情報の取扱いについて

個人情報の利用範囲は、お客様に開示した利用目的の範囲とし、目的外の利用は行わないものとします。

また、個人情報保護法の重要性を認識し、ガイドライン等を考慮するとともに、個人情報を取扱うために関係諸法令を遵守します。



特別 企画 住宅改修

製作：(株)ケアビジネスサポートシステム

介護保険で住宅改修に適用される特定6項目

- 1 手すりの取り付け
- 2 段差の解消
- 3 滑り防止及び移動の円滑化のための床材の変更
- 4 引き戸等への扉の取替え
- 5 洋式便器等への便器の取替え
- 6 その他(住宅改修に付帯して必要となる住宅改修)

[介護保険の場合]

支給される
限度額は **200,000円**

事前申請 が必要です

ご注意

- ① **補助金が適用される工事と補助金が適用されない工事がある**ので注意が必要です。
- ② **適用される工事費用の1割**(所得により負担割合が変更される場合もあります。) **を、対象者が負担する必要があります。**
- ③ **支給限度額以内であれば、複数回に分けて行った場合でも保険給付を受けることができます。**

詳しくは、ご担当のケアマネジャーや福祉住環境コーディネーターにご相談ください。

バリアフリーを考える

お困りの場所は どこですか？

1日の生活の中で、
「場所(ゾーン)別」にいろいろな介護シーンから考えてみましょう！



生活の中心になるところだから、 居心地と機能性に気づかいを。

閉じこもりがちにならないようにすることと、見守れることも重要です。

尊厳（プライバシー）の確保に配慮しましょう！

衝立(ついたて)やカーテンの活用

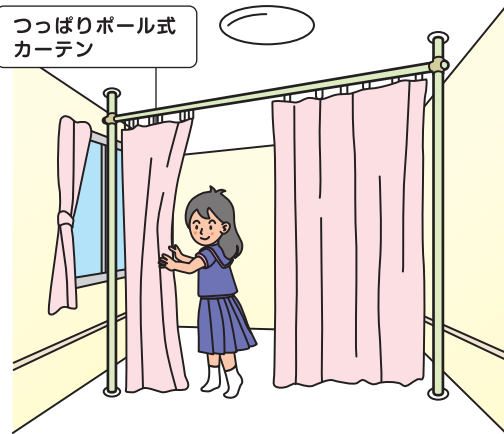
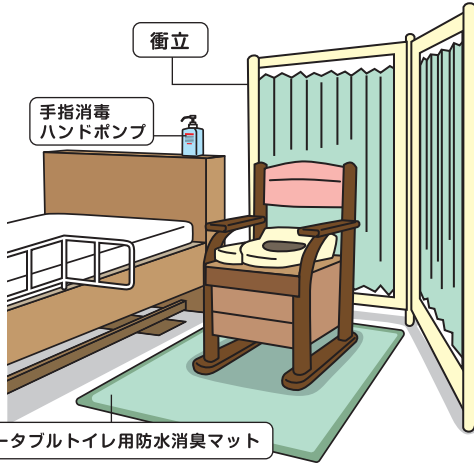

呼出し装置の活用

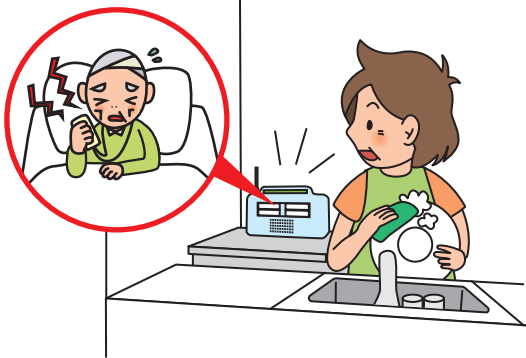

コンセントの増設 は防火対策

福祉用具は電気製品が多い！

- 介護ベッド
- 特殊尿器
- エアーマット
- 移動リフト
- ネブライザー
- 吸引器
- 徘徊感知器

スッキリ！

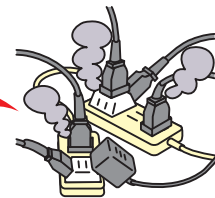
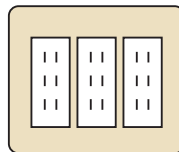

たこ足配線は火災の原因ともなります。

トイレ・浴室 が近いのは便利！ 押入れを利用するユニットタイプ

押入れトイレユニット

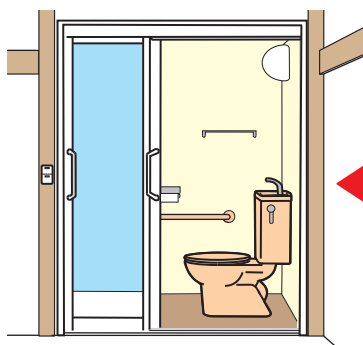

通常の押入れ

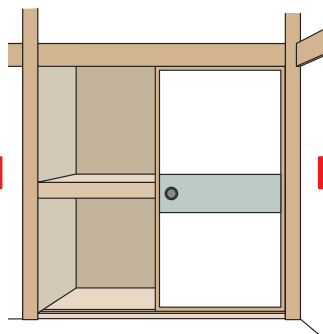

押入れシャワーユニット

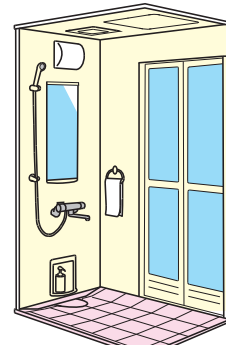



床ずれ
防止用具

体位
変換器

認知症
老人徘徊
感知機器

手すり

歩行
補助杖

歩行器

車椅子・
車椅子
付属品

スロープ

移動用
リフト・
つり具

介護保険
購入
対象品

販売品

情報

ゾーン
2 廊下・階段

お困りの場所はどこですか??

歩行移動の場合

全体的に明るくなる照明

足元灯

伝え歩きができる連続の手すり

フラット!

7つの
チェックポイント

- 段差
- 手すり
- 床材
- 幅員
- 各扉の開閉
- 照度
- 構造

主に屋内で車椅子を使用する場合

傷防止のためのキックプレート

低い位置のスイッチ

高い位置のコンセント

80cm

40cm

廊下に面した部屋の入口拡張

廊下

廊下に面した部屋

75cm

75cm

壁面を一部撤去

100~110cmに拡張

通行が難しい廊下側面の入り口

入り口の幅を広げると通りやすくなる

屋内6輪車椅子

小回りが利いて便利!

屋内の移動には、思いがけない危険がいっぱい。 転倒防止などの安全性を確保。

移動しやすい環境づくりは、リハビリや運動機能の向上にも効果的です。

階段の手すり

ここが
ポイント

階段の手すりは、両側に設置するのが理想的です。
しかし、幅員や費用の面で難しく、片側だけに設置する場合は、
降りる時を優先して、降りる際の利き手側に設置するのが基本です。

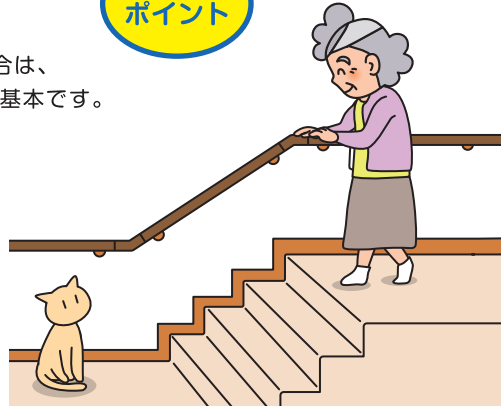
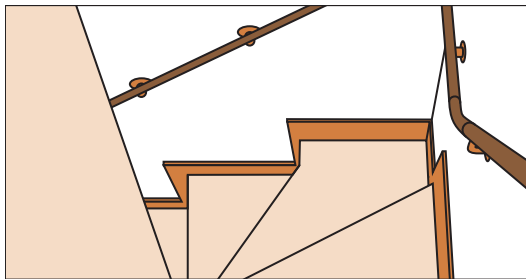

階段のすべり止め

コーナータイプ

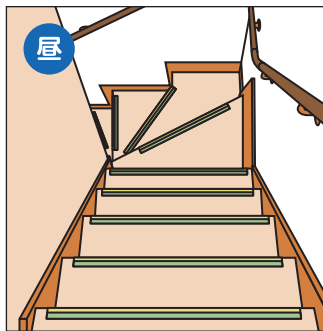

蓄光式

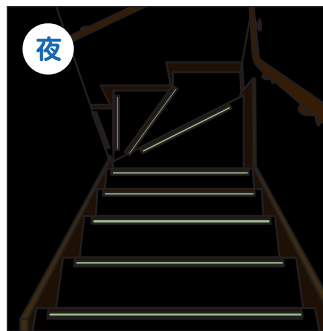

幅広タイプ

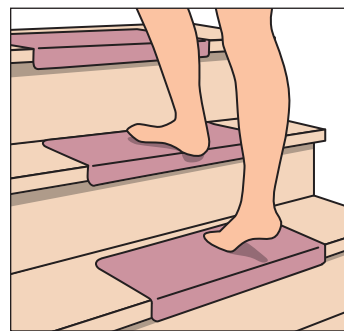

階段の昇降機 2階や3階を使う頻度が多い場合

階段昇降機

上階では乗降りの安全のため、折りたたむとコンパクトになります。

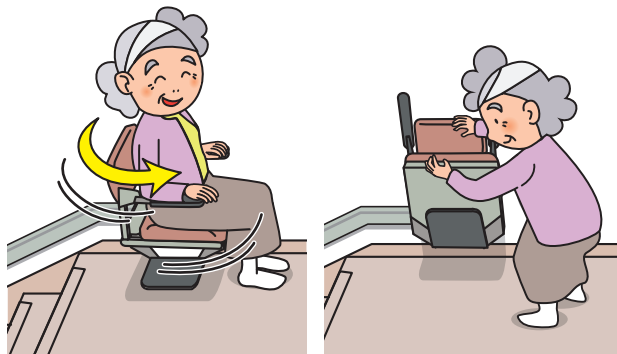

ホームエレベーター・押し入れエレベーター





床ずれ
防止用具

体位
変換器

認知症
老人徘徊
感知機器

手すり

歩行
補助杖

歩行器

車椅子・
車椅子
付属品

スロープ

移動用
リフト・
つり具

介護保険
購入
対象品

販売品

情報

ゾーン
3 トイレ
お困りの場所はどこですか??

扉対策(出入り・介助軽減)と、便器の洋式化

3枚引戸

狭いトイレでも、出入り口を広げる事で大幅に動作や介助が改善されることもあります。

トイレ動作(立ち座り)

手すり	補高便座	電動昇降便座

トイレ介助

温水洗浄便座	洋式便器に使えるキャリー	手すり
<p>世紀の発明品は、介護の分野でも大活躍！</p>		<p>移動→下着の着脱→方向転換→立ち座りに役立ちます。</p>

かがむ、まわる、脱ぐ、座る、拭く、立つなど 狭い空間なのにたくさんの動作が必要な場所。

動作補助や介助軽減に、リフォームによる簡便性の向上と用具導入の視点も大切です。

空間・スペース (介助スペースと車椅子スペース)

必要な介助スペース

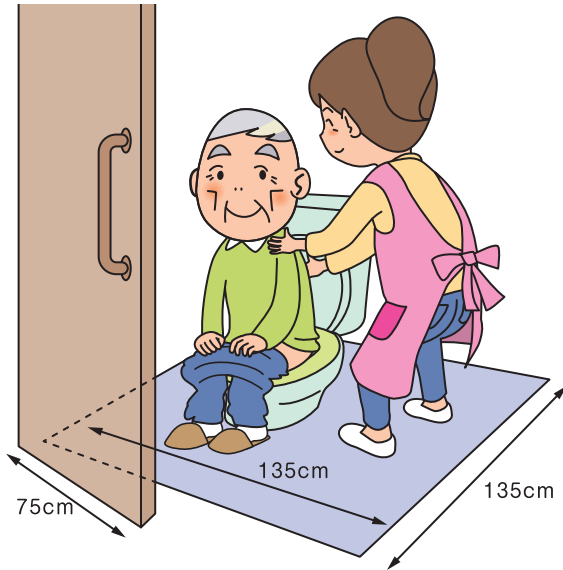

車椅子スペース

手動車椅子の場合

電動車椅子の場合

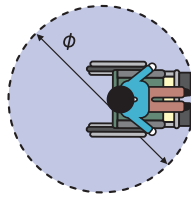

φ = 150cm以上

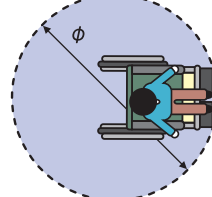

φ = 180cm以上

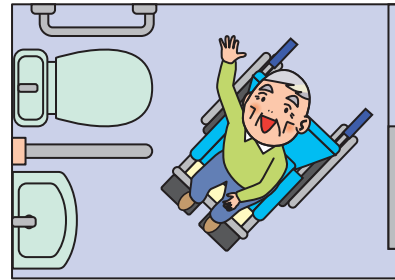

その他、トイレ介護の便利グッズ

呼び鈴・ブザー

待つ側、待たせる側、
どちらにも優しい

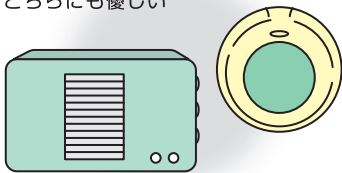

ワンハンドカッター



シートクリーナー



シャワー水栓

尿瓶やバケツ等が洗える
シャワー水栓は便利モノ



据付け手すり

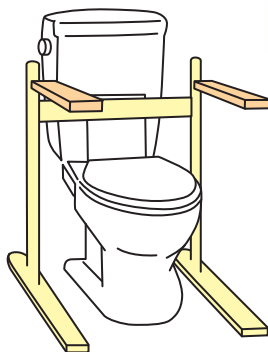

トイレ暖房



- 省スペース
- 照明と連動
- 暖房のON/OFF

天井照明一体型ヒーター

足元多機能ヒーター

- 急速暖房
- 強力消臭
- 自動運転





ゾーン
4

お困りの場所はどこですか??

縁側・ベランダ・庭・ガレージ

玄関以外からの出入りを考えたほうが効果的な場合もあります。

車椅子用電動昇降機

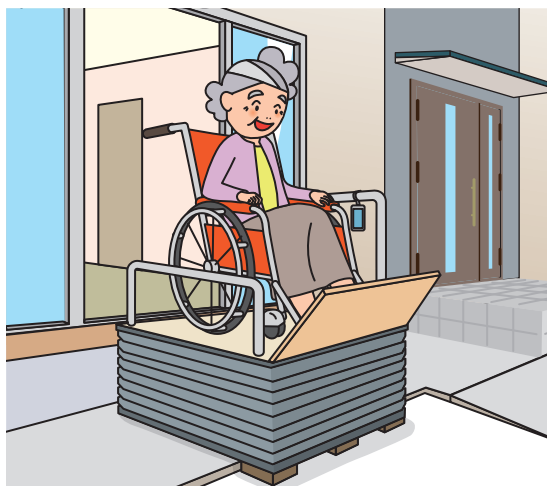

ホイスト式リフト

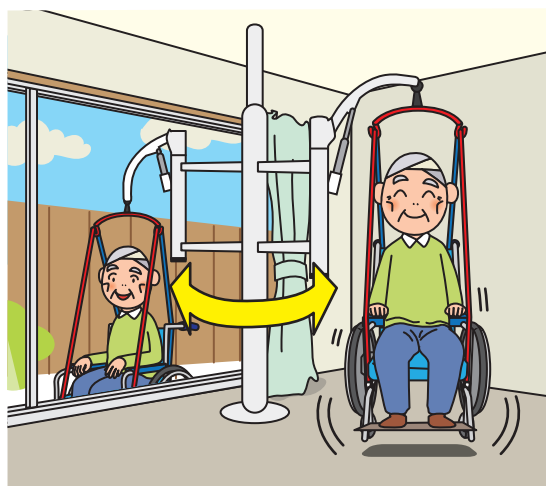

ベランダや縁側のご利用

バリアフリー(ノンレール)サッシ

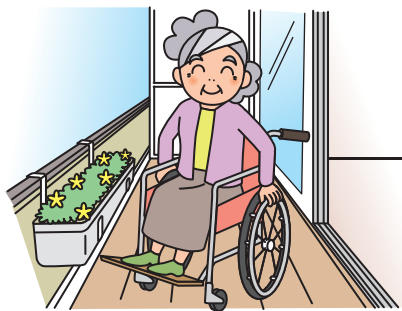

大きな取っ手

大きなクレスト

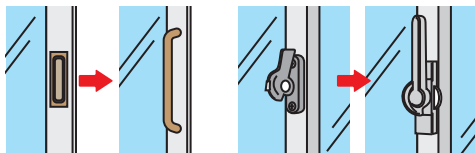

バリアフリーフラットレール

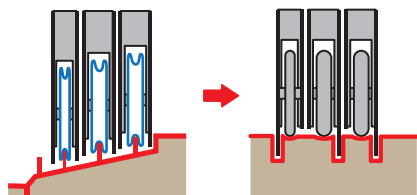

お庭などでの屋外活動

アニマルセラピー・運動療法

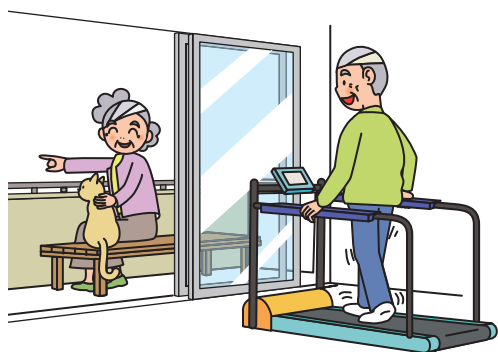

園芸療法

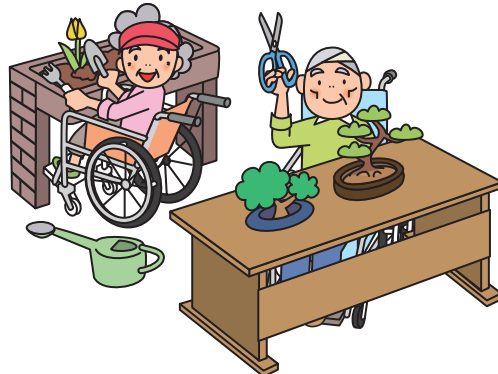

介護の環境整備や バリアフリー・リフォームでは見逃されがちな場所。

QOLや人の尊厳から検討することで、身近で生活の潤いなどが楽しめる場と変わります。

楽しむ 日光浴や団らん、バーベキューも出来たらいいのに

(電動・手動) 折畳み式
開閉式オーニング

手すり付きステップ台

木製デッキ・スロープ

収納もできる
ステップ台

天板を開ければ
収納スペースに

ガレージ 車の乗車・下車および雨の日の対策

福祉車両 用途に応じていろんな方法があります。

サイドリフト(回転シート)

折たたみ式リアスロープ

車椅子収納装置

電動リアリフト



床ずれ
防止用具

体位
変換器

認知症
老人徘徊
感知機器

手すり

歩行
補助杖

歩行器

車椅子・
車椅子
付属品

スロープ

移動用
リフト・
つり具

介護保険
購入
対象品

販売品

情報

ゾーン
5 LDK
お困りの場所はどこですか??

寝室から離れた生活のご提案

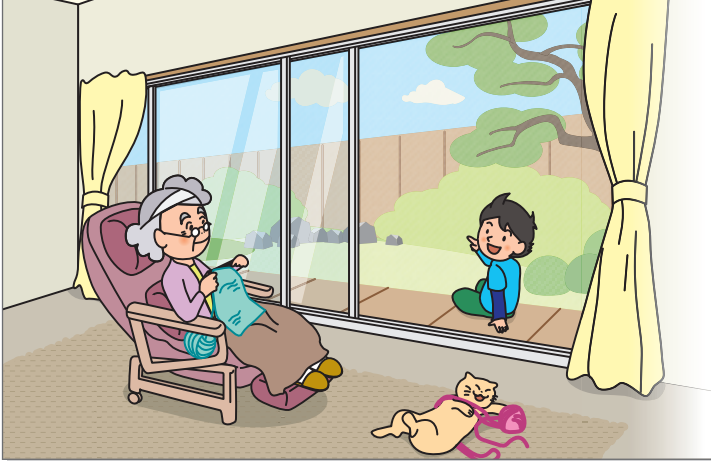

家族との団らんのご提案

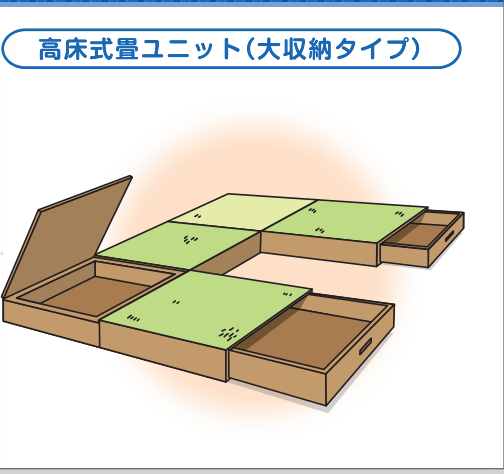
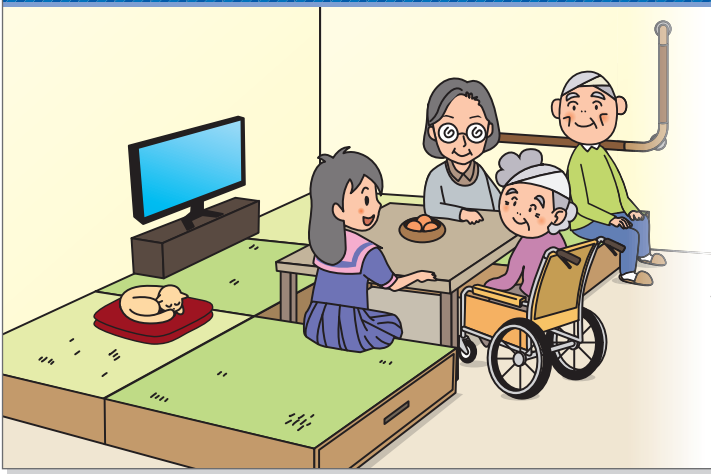

コタツや座卓ご利用でのご提案

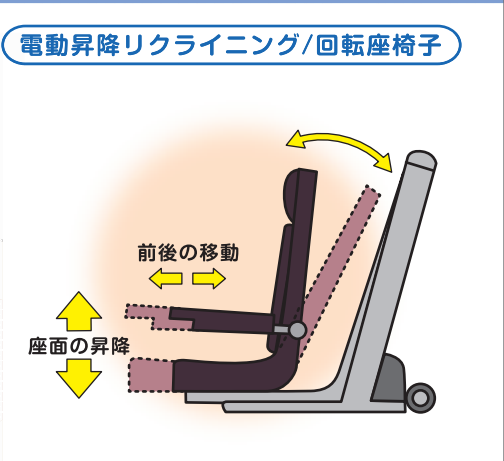
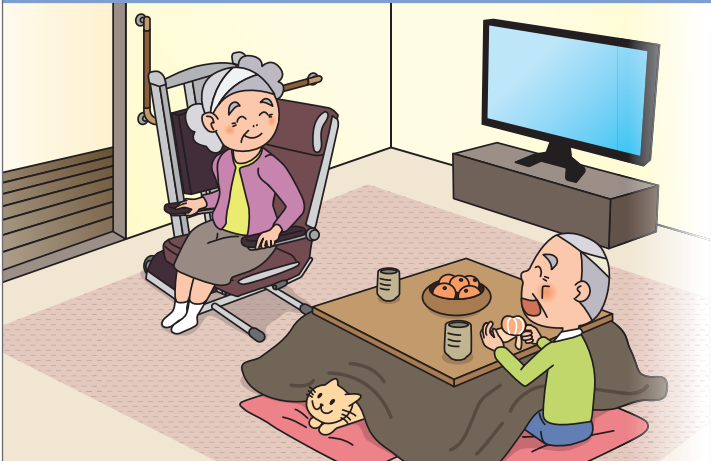

くつろぎや家族、友人との語らいなど、 気がねのない生活が在宅療養の良い点。

料理やその補助で自立心を保持したり、楽しい食事が低栄養対策になることにも期待できます。

料理する

車椅子対応のキッチン(流し台)は調理時の作業性を良くするため、
天板が高くなならないようにシンクが浅い仕様になっています。
それでも高さがあり料理しにくい場合は、
車椅子テーブル等で対応可能にすることも考えましょう。

高いところのスイッチは
手元にあると便利！



レンジフード・照明

切

運転
弱/中/強

照明
切/入



自動食洗機も
介護シーンで活躍中

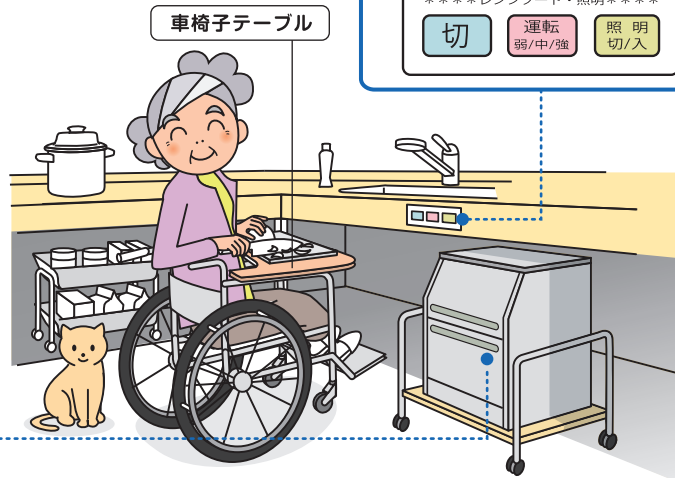

車椅子テーブル

座れる歩行器が料理を楽にする

料理や洗い物などの立ち作業、煮込み物の待ち時間など、
座位姿勢で安心した作業ができたり、
休憩できるキッチンツールとして利用できる、
座れる歩行器もあります。

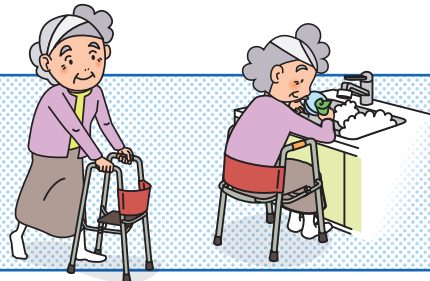

食事を楽しむ！（低栄養を防ぎましょう！）

自助具やとろみ調整剤などで
食事の自立支援

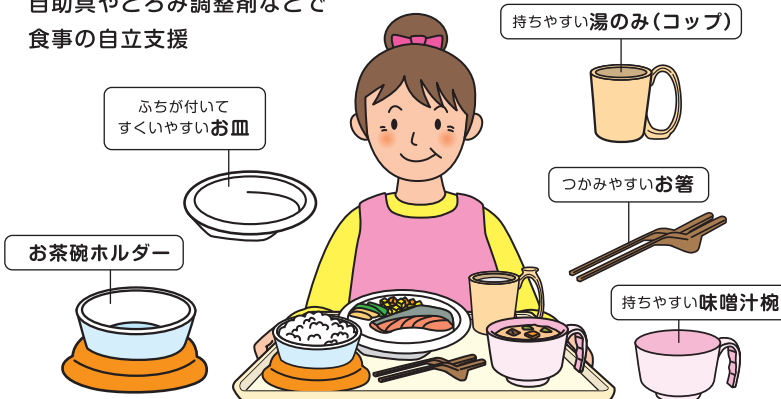

ふちが付いて
すくいやすいお皿

お茶碗ホルダー

持ちやすい湯のみ(コップ)

つかみやすいお箸

持ちやすい味噌汁椀

とろみ調整剤



ゾーン
6 洗面・脱衣室

お困りの場所はどこですか??

家族みんなで使える昇降洗面台

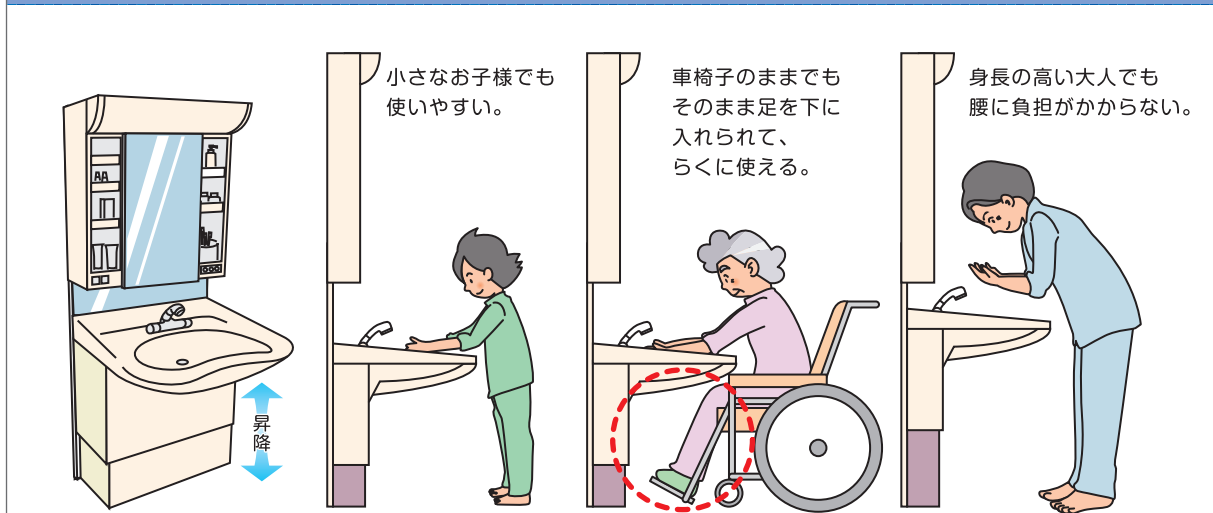

口腔ケアの器具もいろいろあります

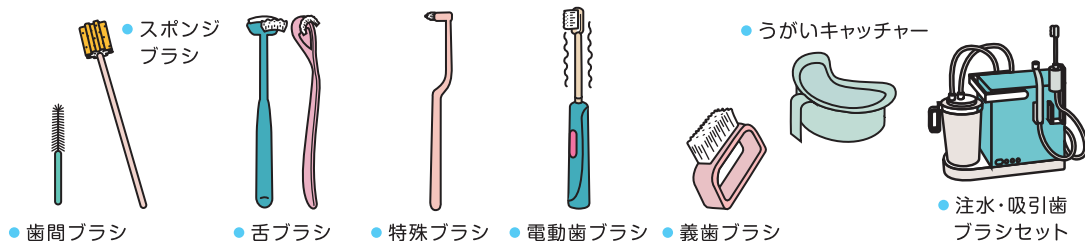

洗濯

作業の負担軽減

車椅子の方にも使用しやすい
ななめドラム洗濯乾燥機

ひじ掛け
跳ね上げ式車椅子

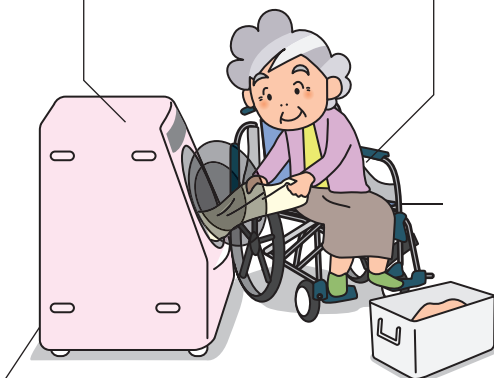

ドラム洗濯機の上部空間の活用

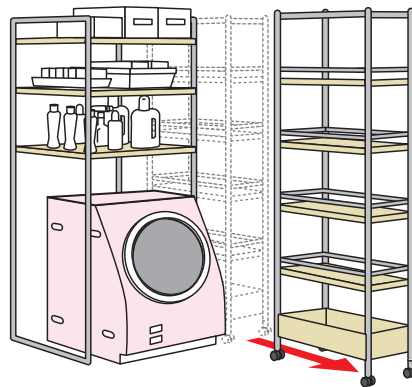

すき間にはキャスター付きのラックが便利です。

三大介護(食事・入浴・排泄)と呼ばれる「台所・浴室・トイレ」への動線にあたる非常に重要なゾーン。

衛生面や口腔ケア、介助の軽減など、生活と介護の質向上を目指す工夫をしてみましょう。

ヒートショック対策 ヒートショックによる年間死者数は交通事故による死者の約4倍*

※出典:東京都健康長寿医療センター研究所の調査

脱衣

座面付き歩行器やイスを使う

座面付き歩行器

ベンチを使う

脱衣用ヒーター

「温度のバリアフリー」も考えましょう。

壁をなくして動きやすく 車椅子での移動や介助が楽になります。

〈壁の撤去前〉

トイレ壁
ドア2枚
浴室ドア

〈壁の撤去後〉

1 2 3

1 トイレ壁撤去
▼
アコーディオンカーテンへ

2 ドア2枚分
▼
3枚式引き戸へ

3 浴室ドア
▼
引き戸へ



ゾーン 7

お困りの場所はどこですか??

浴室

入浴時の介助スペースが狭い場合やシャワーキャリー等を使用する場合は
浴室の扉が課題になることがあります。

〈改修前〉

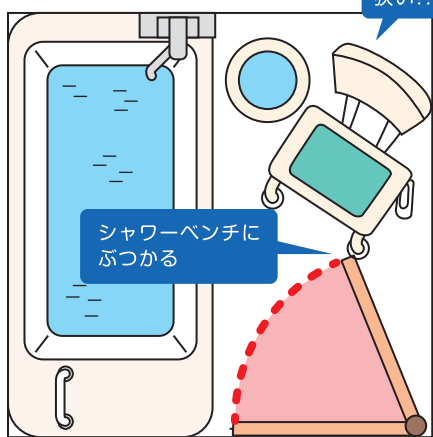

〈改修後〉



オフセット手すり

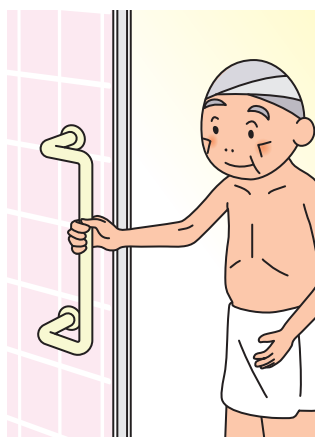

湯船には、腰をかけてから入るのが安全！

移乗台やバスボード活用



入浴用電動昇降リフトの活用

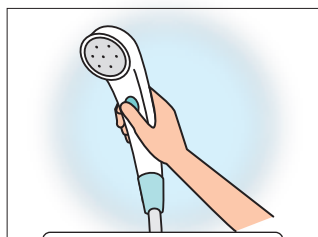
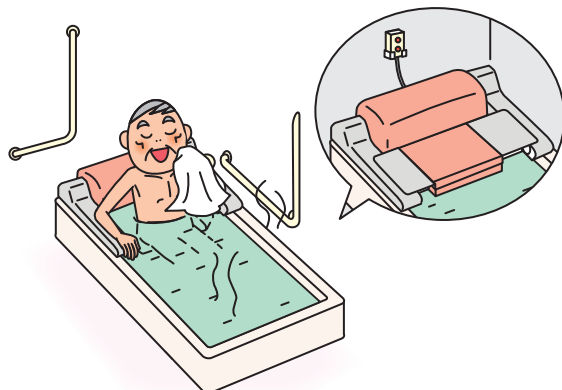

手元で操作できる
スイッチ付きシャワー

節水になり、入浴介助にも活躍。

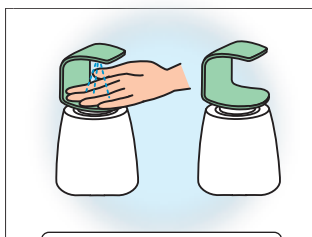

片手でもソープや
シャンプーが出せる容器

片麻痺の方や介助シーンでも便利！

移乗台と
入浴用リフトとの併用例

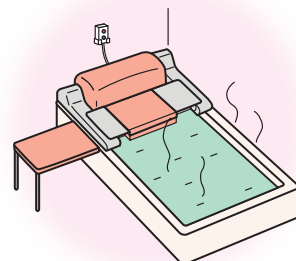

いつまでも清潔でいたい、 安全で安心して快適なお風呂の利用を続けたい。

入浴シーンは危険性も高く、リフォームだけでなく便利な福祉用具活用も考えましょう。

バランス釜改修(浴槽・給湯器)

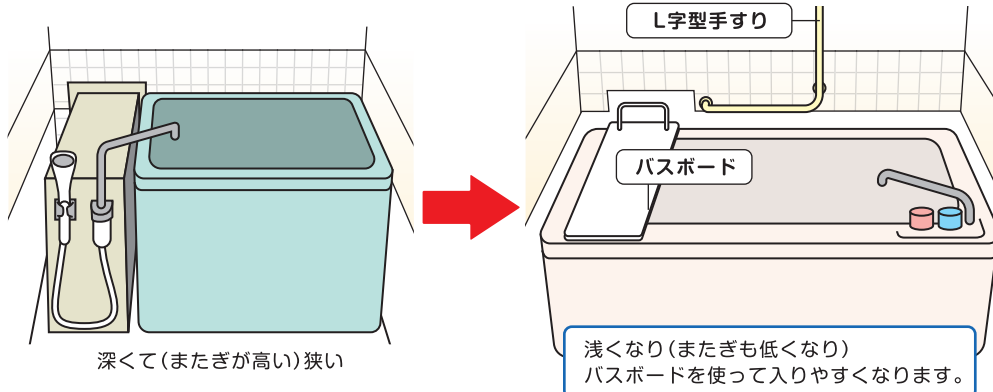

ホイスト式リフトを活用した入浴介助

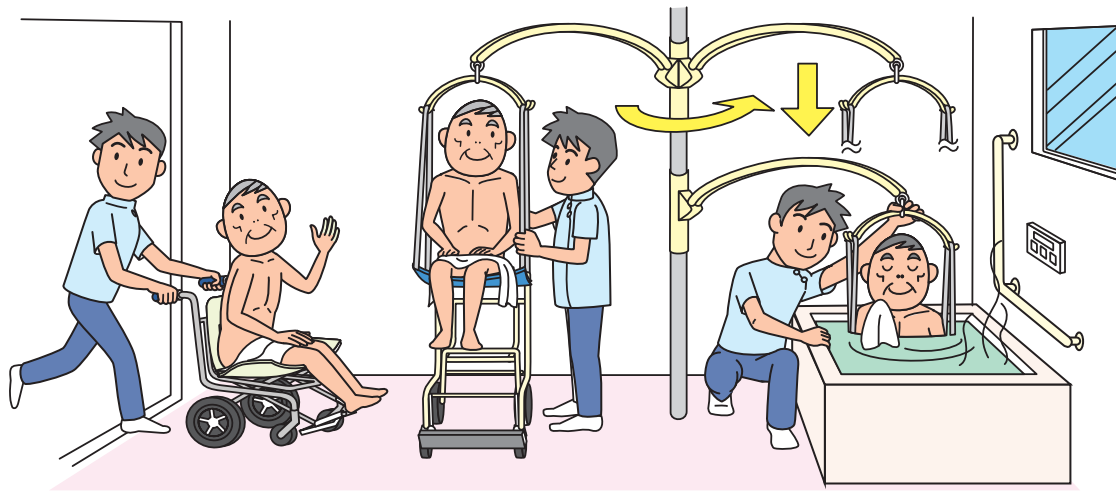

入浴スリングシートいろいろ

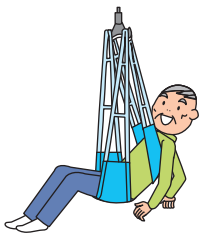

2ピースベルトタイプ



ハーフバックタイプ



フルバックタイプ



吊りざぶタイプ



シャワーキャリア
分離タイプ



ゾーン 8

お困りの場所はどこですか??

玄関まわり

扉対策(幅員と操作性)

独自で開けられる

3枚引戸

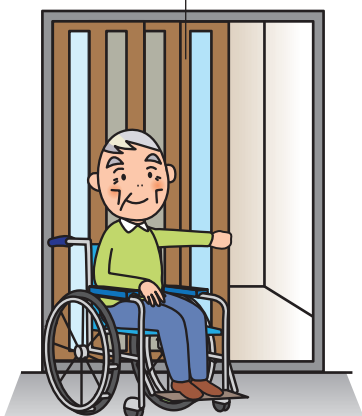

通れる

親子ドア

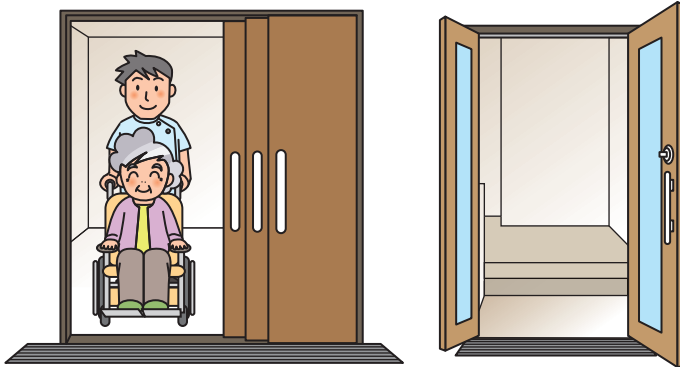

玄関の扉段差をフラットにする際は、グレーチング増設も検討しましょう。

かまち対策

ベンチなどで腰かけて

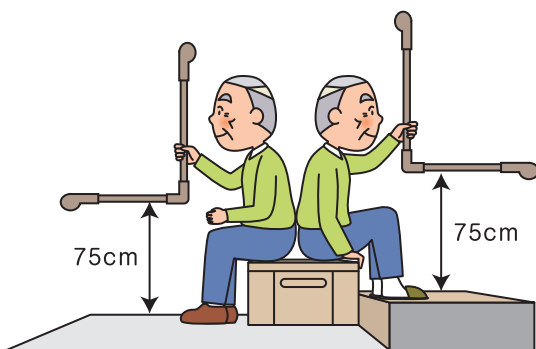

框が高いご自宅の場合は、踏み台と手すり

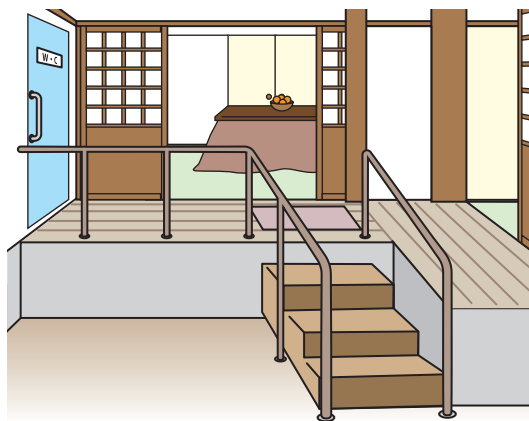

マット類のすべり止め防止ネット

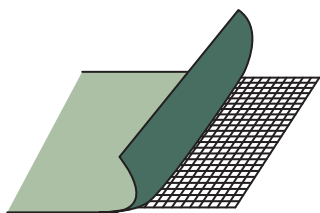

折りたたみ式の壁付けベンチ



靴や防災用品を収納できるイス



行ってきます。ただいま。が あたり前にできる普遍性を保持したいところ。

「家の顔」とも言われる場所では、困ったことや不安な表情が出ないようにしましょう。

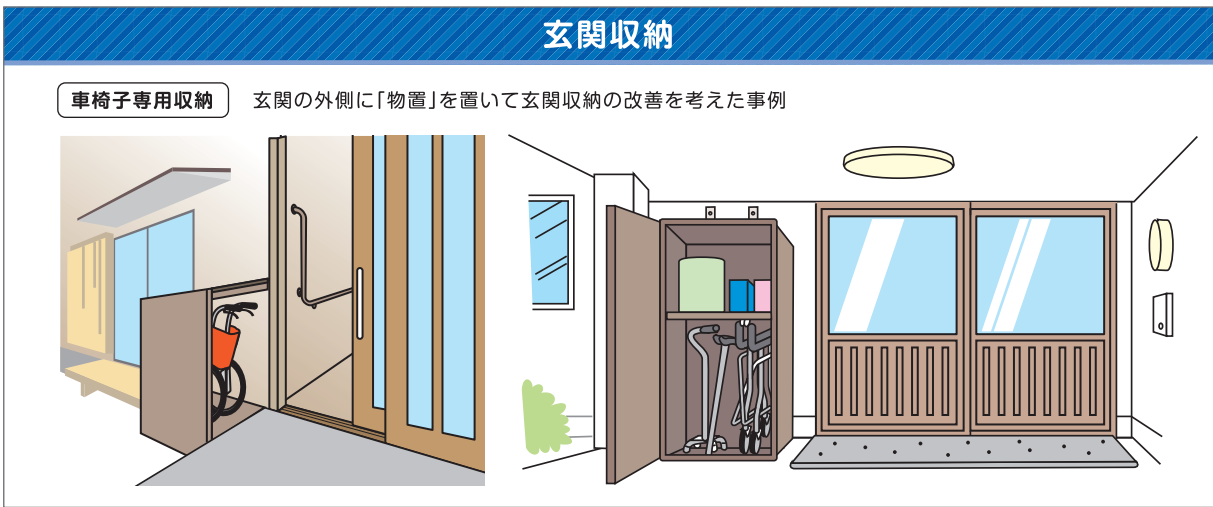
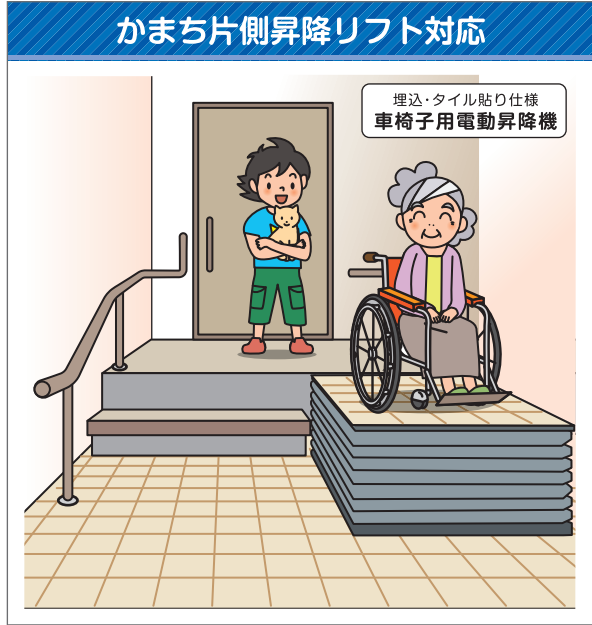
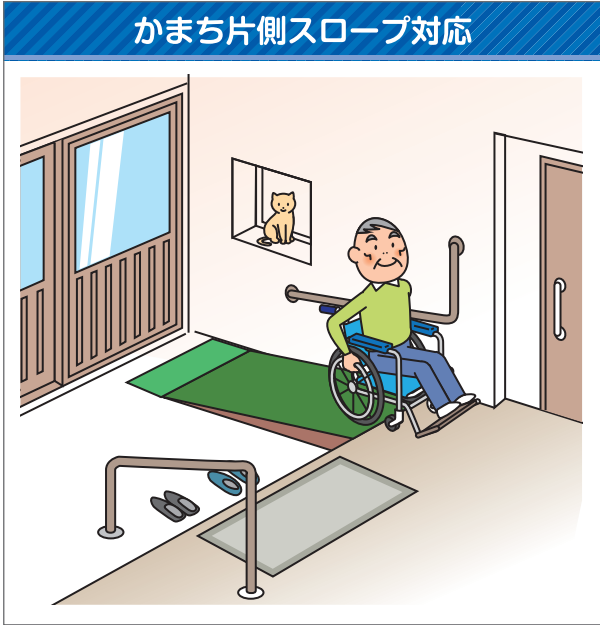



床ずれ
防止用具

体位
変換器

認知症
老人徘徊
感知機器

手すり

歩行
補助杖

歩行器

車椅子・
車椅子
付属品

スロープ

移動用
リフト・
つり具

介護保険
購入
対象品

販売品

情報

ゾーン **9** お困りの場所はどこですか??

アプローチ

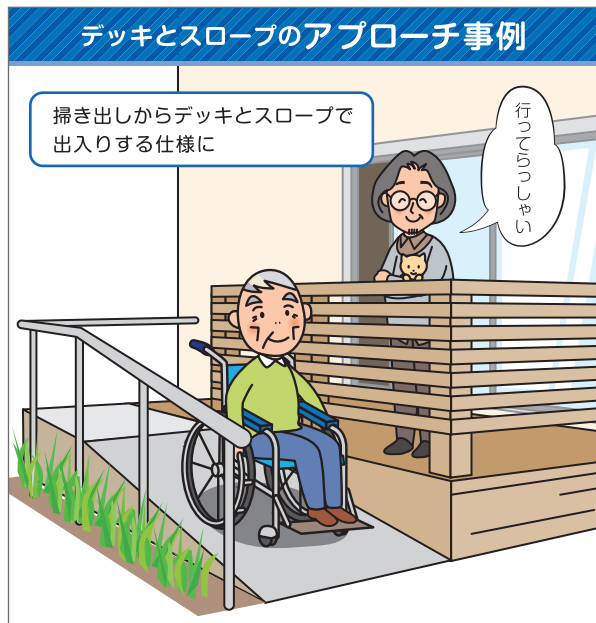
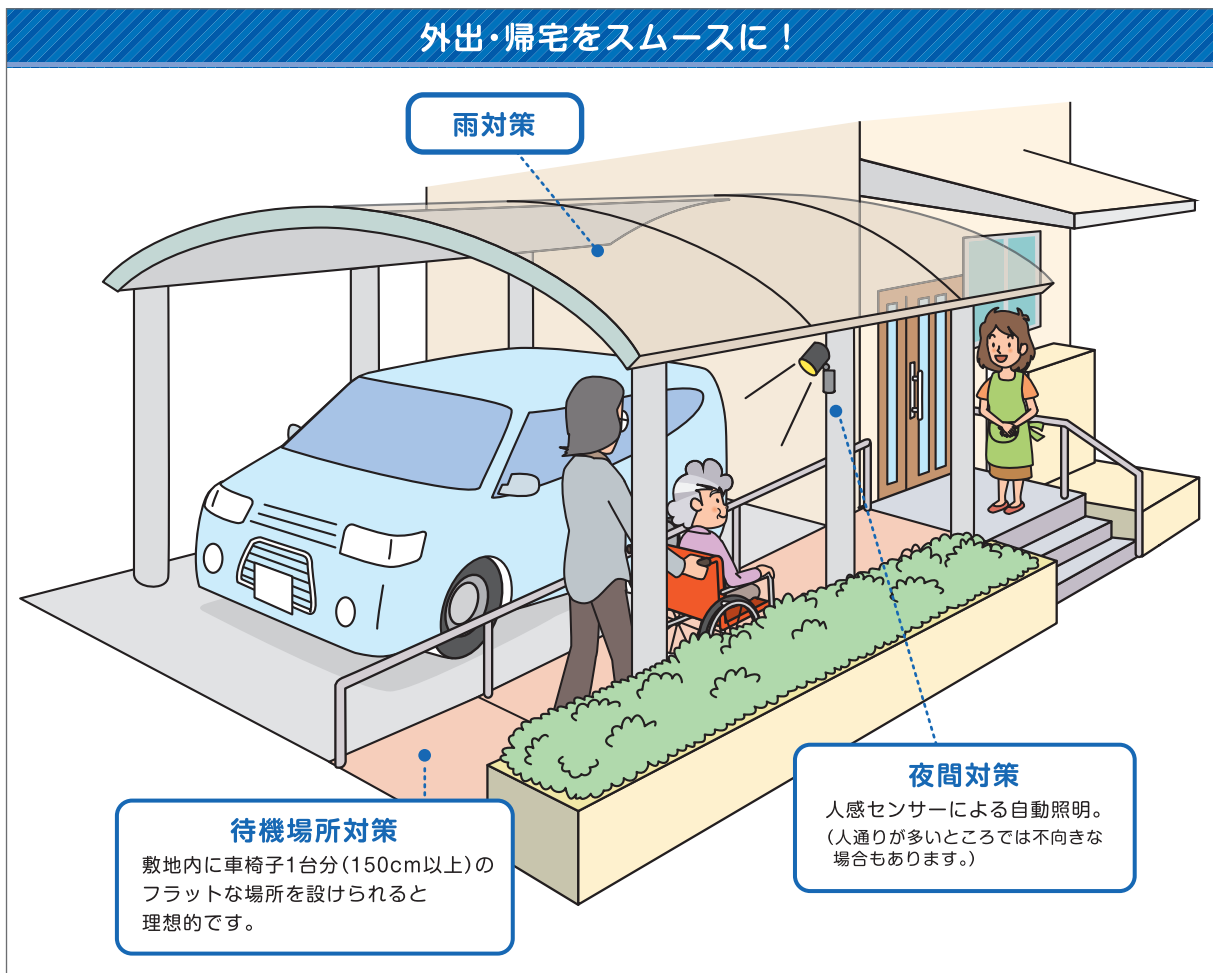

地域社会と関係性を結ぶ 大切な「架け橋」としての視点から再検討。

内にも外にも、雨の日や一人の時でも「渡りやすい橋」として在宅生活の可能性が広がります。

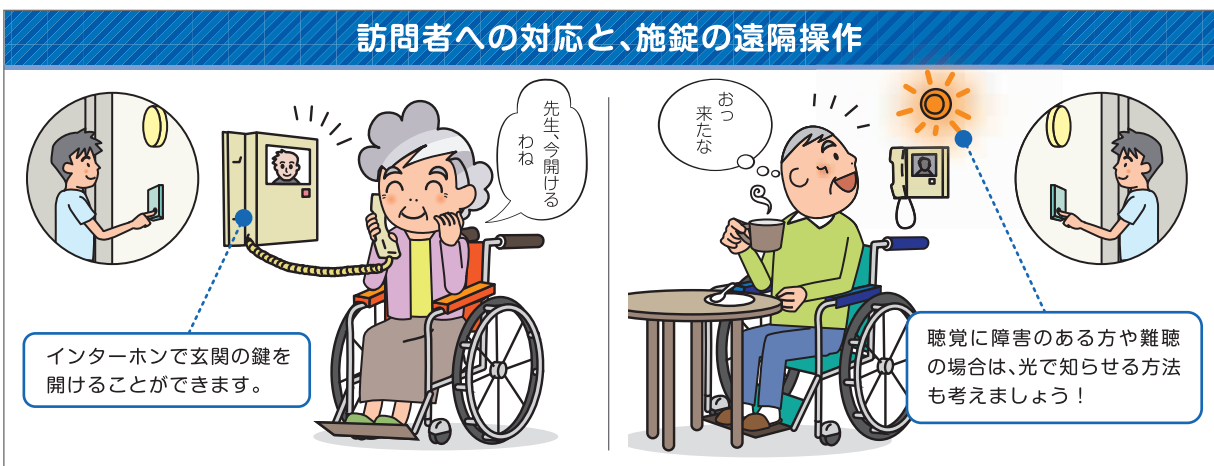
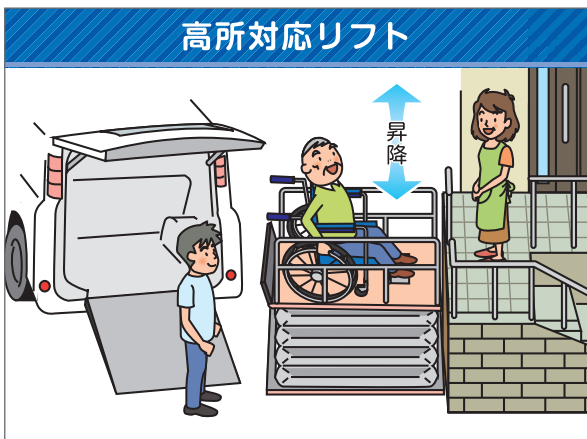
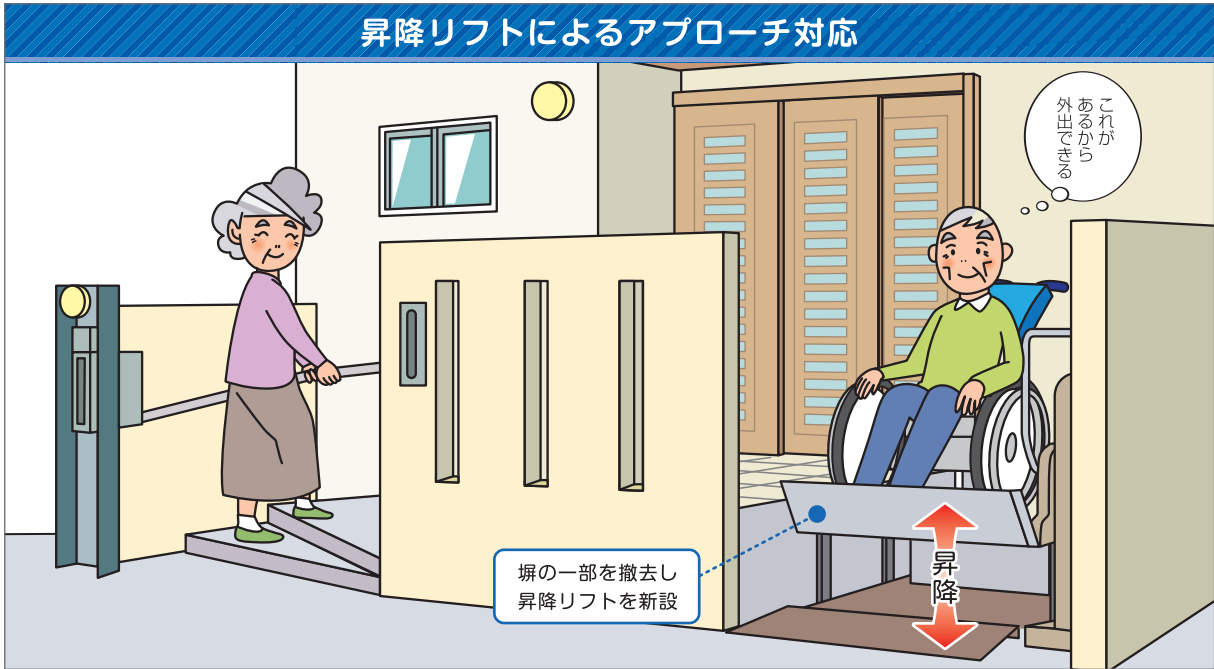

福祉用具と住宅改修の活用



福祉用具専門相談員 に相談しましょう！

高齢者の状態は変化します。
福祉用具のレンタル品を活用することで、
住宅改修の効果をより高めることができます。

介護保険で**レンタル**が適用される特定福祉用具13種目



車椅子



車椅子付属品



特殊寝台



特殊寝台付属品



体位変換器



床ずれ防止用具



手すり



スロープ



歩行器

介護保険で**購入**が適用される特定福祉用具6種目



腰掛便座 (ポータブルトイレ)



入浴補助用具



移動用リフトのつり具の部分



簡易浴槽



自動排泄処理装置の交換可能部品

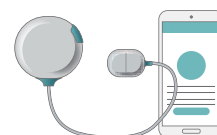

排泄予測支援機器

お気軽にご相談ください!

バリアフリー工事についてのご相談やお見積りはもちろん、
各種の補助金申請にあたっての書類の作成・提出など、
お気軽にご相談ください。



補助金情報

介護保険(住宅改修)(福祉用具)

補装具給付

日常生活用具給付

障害者住宅改修助成事業

高齢者住宅改修助成補助金

その他

実績・経験による専門情報

疾病や病状に対応するご提案

専門家としての施工技術情報

実績を通じての効果的なご提案

設備品・製品情報

新製品情報

新機能情報

キャンペーンなどお得情報

リサイクル品情報

補助金にかかわる書類作成と提出等のお手伝い

申請～支給までのご説明

役所等への届け出の代行

スケジュールの立案、ほか

複雑な書類作成の代行

- 申請書の作成
- 理由書の作成
- 承諾書の作成
- 計画図面の作成
- お見積書の作成
- 請負工事契約書作成
- 工事内訳書の作成
- 証明写真の作成
- 改修完了届
- 受領委任対応
- 領収書
- ……など

ケアマネジャーと関係機関とで連携し、適切な対応をします。



床ずれ
防止用具

体位
変換器

認知症
老人徘徊
感知機器

手すり

歩行
補助杖

歩行器

車椅子・
車椅子
付属品

スロープ

移動用
リフト・
つり具

介護保険
購入
対象品

販売品

情報

住宅改修の事例 【屋内】編

写真提供: マツ六(株)

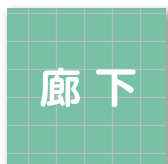

廊下

収納扉の前を
遮断機式ブラケットを使って
手すりを
連続させました。

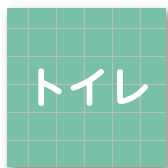

トイレ

立ち座りの動作の為、
L字型手すりを
設置しました。

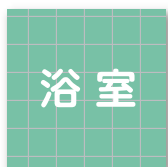

浴室

浴槽出入用の手すりを
設置しました。

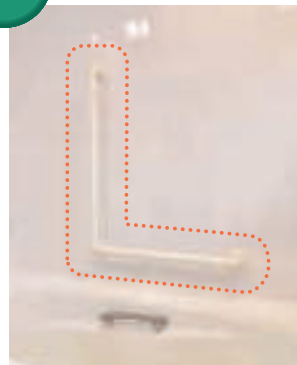

住宅改修の事例

【屋外】編

写真提供: マツ六(株)



玄関

手すりを付けて
玄関土間～
上がりかまち～
廊下の動きをサポートします。

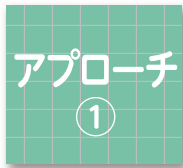
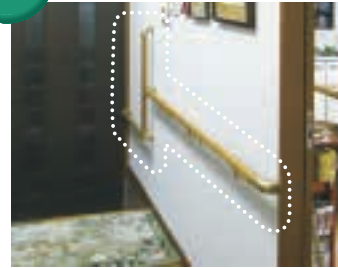
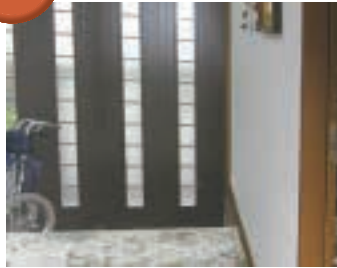

アプローチ

①

玄関前アプローチに
手すりを設置しました。

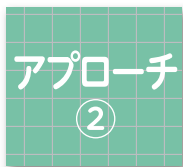

アプローチ

②

家につながる階段に
手すりを設置しました。





CARE SUPPLY STORE
UNICARE

ユニケア

介護福祉用具、住宅改修リフォームのご相談、お申込は

(011) 376-5431

電話受付時間 平日月曜日～金曜日 午前9時00分～午後6時00分

介護福祉用具レンタル・販売、住宅施設介護リフォーム
日常生活用具・補装具給付、介護用品リサイクル販売

一般社団法人いしかりユニバーサルネット

〒003-0871 札幌市白石区米里1条3丁目2-25

TEL.011-376-5431 FAX.011-376-5432

 <https://i-universalnet.com>



この印刷物は、カーボンゼロプリント
工場で印刷しています。



見やすいユニバーサルデザインフォントを
採用しています。 表紙・中面の一部を除く

SPA-230004-J

●カタログに掲載している商品の色は印刷物ですので実際の色とは若干異なる場合がございます。
●カタログに掲載している商品の仕様およびデザインは改善などのため予告なく変更させていただく場合がございます。ご了承ください。
●営業拠点数は、2025年4月1日現在の数値です。

定価 660円(税込)

2025・4